

ВЕСЫ | Каталог продукции АВТОМОБИЛЬНЫЕ



УРАЛВЕС
ВЕКТОР-ПМ

ПРОДУКЦИЯ ВНЕСЕНА В



ГОСРЕЕСТР
СРЕДСТВ ИЗМЕРЕНИЙ

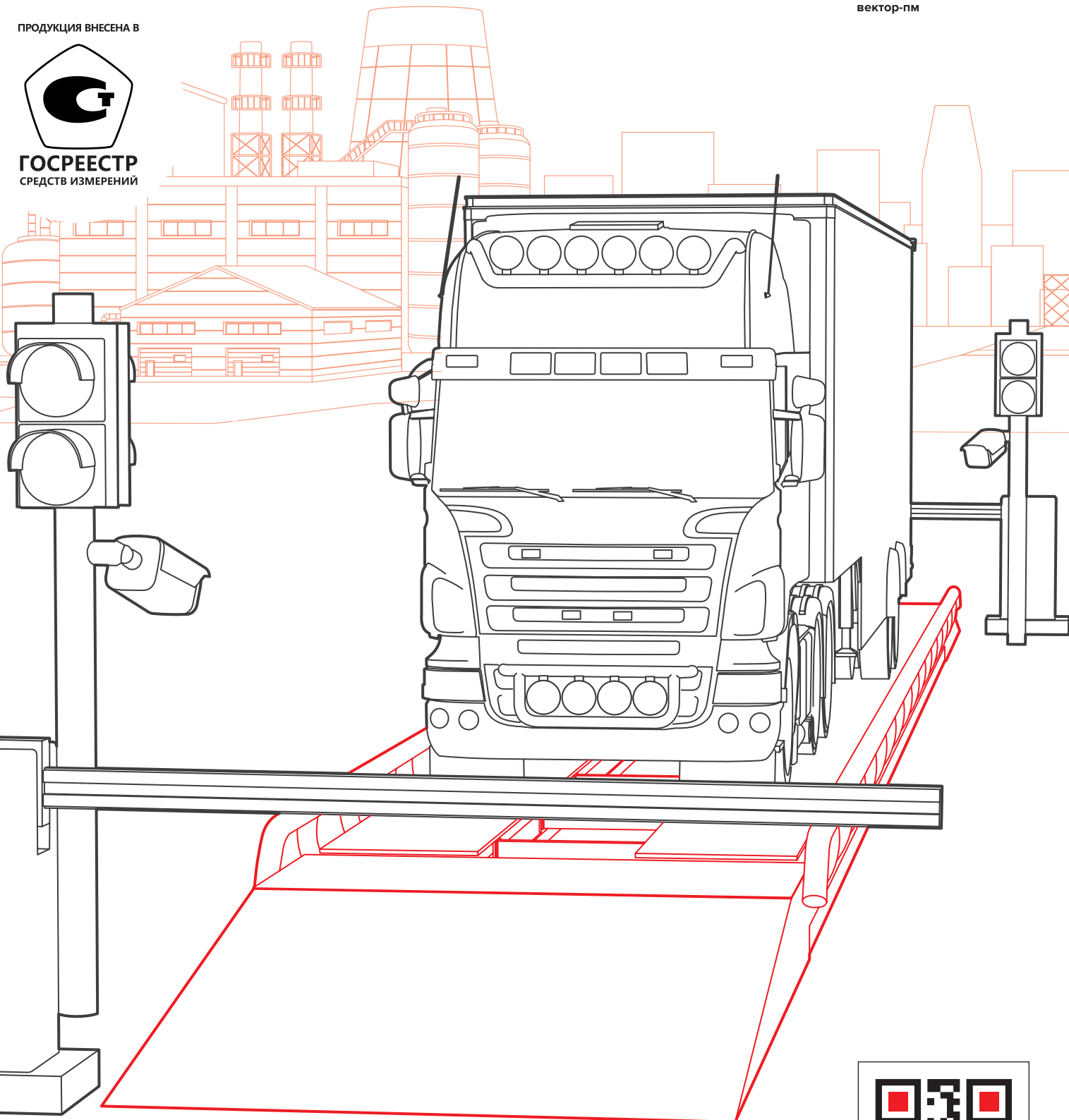

2024

www.uralves.com

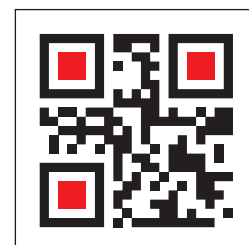

О компании	2
Автомобильные весы	
Карьерные	4
Платформенные (сборные)	7
Усиленные платформенные	10
Самосвальные	13
Колейные	16
Усиленные колеевые	19
Малогабаритные	22
Поосевые	25
Подкладные	27
Подкладные беспроводные	29
Подкладные низкопрофильные	32
Подкладные с аппаратами	34
Дополнительное оборудование	37
Модернизация автомобильных весов	38
Программное обеспечение	40
АПК (Аппаратно-программный комплекс)	42
Реализованные проекты	44
Шеф-монтаж автомобильных весов	46
Организация и сопровождение государственной поверки ..	48
Курирование фундаментных работ	49
Отзывы клиентов	50
Сертификаты соответствия	51

Пермский завод ООО «Вектор-ПМ» работает с 2002 года и производит промышленное весовое оборудование, контрольно-измерительные приборы и гидроцилиндры. Более 20 лет мы ведём сотрудничество с 5000 компаниями-партнёрами в России и странах зарубежья. ООО «Вектор-ПМ» представляет на рынке продукцию под собственными торговыми марками Вектор-ПМ, УРАЛВЕС, ТРИД.

КОМПАНИЯ ПРОИЗВОДИТ:

- автомобильные весы;
- крановые и складские весы;
- весы для крупного рогатого скота;
- весоизмерительные контроллеры;
- тензометрические датчики;
- измерители-регуляторы;
- датчики температуры (термопары и термосопротивления);
- твердотельные реле, регуляторы мощности, полупроводниковые контакторы;
- программное обеспечение для автоматизации взвешивания;
- гидроцилиндры различных типов.

ОСНОВНОЕ ПРИМЕНЕНИЕ АВТОМОБИЛЬНЫХ ВЕСОВ:

- учет внутреннего грузооборота;
- приемка и отпуск материалов и готовой продукции.

ПРЕИМУЩЕСТВА АВТОВЕСОВ УРАЛВЕС ОТ ВЕКТОР-ПМ:

- гарантийное обслуживание от производителя на протяжении 3 лет;
- возможность разработки нестандартных автовесов и программного обеспечения, максимально соответствующих специфике вашей компании;
- дополнительная комплектация системой управления движением автотранспорта, постом весового контроля и прочим оборудованием;
- профессиональные технические консультации наших специалистов, которые позволят выбрать оптимальную модель из обширного ассортимента автовесов;
- высококачественное весоизмерительное оборудование по доступной цене.

Автомобильные весы УРАЛВЕС — это выгодное вложение в развитие вашего бизнеса.

КЛЮЧЕВЫЕ КЛИЕНТЫ



Успешный бизнес не может существовать без системы контроля и учёта поступающего сырья и отгружаемой готовой продукции вашего предприятия. Именно для таких целей созданы весовые системы, одной из которых и являются автомобильные весы УРАЛВЕС. Весы для автомобилей позволяют обеспечить входной контроль осевой и колёсной нагрузки автотранспорта в соответствии с законодательством РФ. Вопрос приобретения, а точнее правильного подбора весового оборудования, не простой. Чтобы получить максимум экономической эффективности от приобретения автовесов, необходимо учесть несколько ключевых факторов: сертификаты, тип грузоприёмного устройства, тип фундамента, метод и режим работы.

ПОЛИТИКА КАЧЕСТВА:

Модель автомобильных весов, которую вы желаете приобрести, должна быть внесена в Государственный Реестр средств измерения, который составляется Госстандартом. Весы вносятся в Госреестр только после пройденных испытаний и проверки метрологических характеристик. Автомобильные весы УРАЛВЕС внесены в Госреестр средств измерений и имеют Сертификат соответствия.

АВТОМОБИЛЬНЫЕ ВЕСЫ МВСК УРАЛВЕС ЗАРЕГИСТРИРОВАНЫ:

- в Госреестре средств измерений РФ за №77605-20 и имеют сертификат под номером ОС.С.28.004.А №76591.
- в Реестре государственной системы обеспечения единства измерений Республики Казахстан за №KZ.02.03.02018-2023/77605-20, сертификат №1804.

АВТОМОБИЛЬНЫЕ ВЕСЫ МВСК-П ЗАРЕГИСТРИРОВАНЫ:

- в Госреестре средств измерений РФ за №75629-19 и имеют сертификат под номером ОС.С.28.007.А №74513.
- в Реестре государственной системы обеспечения единства измерений Республики Казахстан за №KZ.02.03.00420-2020/75629-19, сертификат №420.

КАЧЕСТВО ТЕНЗОДАТЧИКОВ:

Точность данных измерения автомобильных весов зависит от качества тензодатчиков. В наших автовесах используются тензорезисторные датчики УРАЛВЕС, которые соответствуют международным стандартам качества и внесены в Государственный реестр средств измерений Российской Федерации за №75852-19, 75853-19 (К-С-183, К-Б-12У).

ПРЕИМУЩЕСТВА АВТОВЕСОВ УРАЛВЕС:

- надёжное оборудование для измерения веса, которое будет служить долгие годы;
- решение ваших задач с максимальной точностью в короткие сроки;
- консультации профессиональных специалистов;
- сервисное обслуживание в гарантийный и в послегарантийный период;
- возможность разработки нестандартных автовесов и программного обеспечения.

ПРОДУКЦИЯ ВНЕСЕНА В

ГОСРЕЕСТР
СРЕДСТВ ИЗМЕРЕНИЙ

АВТОМОБИЛЬНЫЕ КАРЬЕРНЫЕ ВЕСЫ ПРЕДНАЗНАЧЕНЫ ДЛЯ КОНТРОЛЯ И ВЕДЕНИЯ УЧЁТА ОТГРУЖАЕМЫХ ПОРОД, СПРОЕКТИРОВАНЫ ДЛЯ ЭКСПЛУАТАЦИИ В ЖЁСТКИХ ПОГОДНЫХ И ТЕХНОЛОГИЧЕСКИХ УСЛОВИЯХ.

СТАНДАРТНАЯ КОМПЛЕКТАЦИЯ:

- грузоприемное устройство, сталь 09Г2С
- весовой терминал КСК18.3 с интерфейсом RS232/485 для подключения к ПК
- комплект тензометрических датчиков с узлами встройки
- соединительный кабель - 10м
- металлорукав для защиты соединительных кабелей
- комплект заземления для обеспечения защиты тензометрических датчиков при попадании молнии в грузоприёмное устройство весов
- клеммная коробка
- технический паспорт с руководством по эксплуатации весов.

ДОПОЛНИТЕЛЬНАЯ КОМПЛЕКТАЦИЯ:

- шеф-монтаж
- организация доставки
- комплект межколейных крышек
- комплект закладных деталей (для бесфундаментной установки)
- удлинённый сигнальный кабель до 100 м
- специализированное ПО
- система автоматизации взвешивания и управления потоком транспорта
- программно-аппаратный комплекс с функцией распознавания номеров и видеорегистрацией
- выносной дублирующий дисплей
- комплектация тензодатчиками из нержавеющей стали
- термобокс для весового терминала
- стойка для весового терминала.

**СТАНДАРТНАЯ МАКСИМАЛЬНАЯ НАГРУЗКА (МАХ) ВЕСОВ 100 — 150 ТОНН.
ВЕСЫ ИМЕЮТ ЗАПАС ПРОЧНОСТИ 50% ОТ МАКСИМАЛЬНОЙ НАГРУЗКИ.
СРОК СЛУЖБЫ АВТОМОБИЛЬНЫХ ВЕСОВ — 12 ЛЕТ.**

Класс точности весов по ГОСТ OIML R 76-1-2011			средний (III)
Класс точности тензодатчиков			С3
Диапазон выборки массы тары, % от Max			от 0 до 50
Длина кабеля от ГПУ до весового терминала, м			10
Интерфейс связи с ПК			RS232/485
Напряжение переменного тока, при частоте 50Гц, В			от 187 до 242
Потребляемая мощность, Вт			не более 12
Степень защиты по ГОСТ 14254, (датчики, индикатор)			пылевлагозащита
Диапазон рабочих t° для ГПУ, °С			от -60 до +50
Диапазон рабочих t° для весоизмерительного прибора КСК18.3, °С			от -20 до +50
Количество датчиков	длина ГПУ	8м	12 шт.
		10м	
		12м	
Толщина настила, мм			6/8/10
Средний срок службы, г			12
Гарантия			3 года

Модельный ряд	Min, т	Max, т	e=d, кг	n	Размеры, м
МВСК УРАЛВЕС 100-Б	1	100	50	2000	8x4,5x0,32 / 10x4,5x0,32 / 12x4,5x0,32
МВСК УРАЛВЕС 150-Б	2	150	100	1500	8x4,5x0,32 / 10x4,5x0,32 / 12x4,5x0,32

Диапазон измерений	Пределы допускаемой абсолютной погрешности при поверке
0≤m≤500	±0.5e
500<m≤2000	±1.0e
2000<m≤10000	±1.5e

ПРЕИМУЩЕСТВА:

- оптимизированная конструкция весов обеспечивает низкую стоимость при сохранении эксплуатационных и метрологических характеристик
- два варианта установки — врезные и надземные
- простота монтажа
- удобство доставки
- установка возможна в любой сезон
- при изготовлении используется заводской горячекатаный швеллер
- ГПУ имеет антискользящую поверхность
- с помощью ПО УРАЛВЕС-АВТО можно определить полную массу ТС в статике с полным заездом и осевые нагрузки в движении.

ВАРИАНТЫ УСТАНОВКИ ВЕСОВ:

НАДЗЕМНЫЙ

Весы устанавливаются на железобетонный фундамент. Такой вариант установки не требует проведения подготовительных работ, необходимых для заглубления весоизмерительного оборудования.



ВРЕЗНОЙ

Весы устанавливаются в приямок на уровне подъездных путей. Этот вариант установки не требует пандусов, что существенно уменьшает занимаемую весами площадь и позволяет легко маневрировать при заезде.



КАРЬЕРНЫЕ ВЕСЫ ИМЕЮТ ШВЕЛЛЕРНУЮ КОНСТРУКЦИЮ И ТЕХНОЛОГИЧЕСКИЙ ПРОСВЕТ ПОСЕРЕДИНЕ. ПРОСВЕТ МОЖЕТ ЗАКРЫВАТЬСЯ МЕЖКОЛЕЙНЫМИ КРЫШКАМИ (ОПЦИЯ) С НАДЁЖНЫМИ ЗАМКАМИ.

МЕЖКОЛЕЙНЫЕ КРЫШКИ:

Межколейные крышки (центральный настил) предназначены для защиты межколейного пространства от мусора, снега, пыли и влаги, и придают эстетический вид. По ним можно ходить и катать тачку, но они не являются защитой от схода машины в межколейное пространство.

- межколейные крышки являются дополнительным оборудованием для автомобильных весов
- не привариваются к платформе и позволяют проводить регламентные работы в любое время
- имеют шарнирные ручки для удобства переноса.

ПАНДУСЫ:

В качестве дополнительного оборудования автомобильные весы могут комплектоваться заездными и съездными пандусами для облегчения передвижения транспорта по весам. Пандусы могут быть выполнены в двух вариантах: монолитная заливная конструкция и металлоконструкция.

Пандусы используются на весах, имеющих твёрдый заливной фундамент, в то время как бесфундаментные весы не требуют подобных опций, поскольку устанавливаются на одном уровне с поверхностью.

ПРОДУКЦИЯ ВНЕСЕНА В

ГОСРЕЕСТР
СРЕДСТВ ИЗМЕРЕНИЙ

ПЛАТФОРМЕННЫЕ ВЕСЫ – КЛАССИЧЕСКИЙ, ПРОВЕРЕННЫЙ ГОДАМИ, ВАРИАНТ ДЛЯ ПРЕДПРИЯТИЙ С ВЫСОКИМ УРОВНЕМ ГРУЗОПОТОКА. КОНСТРУКЦИЯ ПЛАТФОРМЫ ПОЗВОЛЯЕТ ВЗВЕШИВАТЬ ТРАНСПОРТ С РАЗЛИЧНОЙ КОЛЁСНОЙ БАЗОЙ.

СТАНДАРТНАЯ КОМПЛЕКТАЦИЯ:

- грузоприёмное устройство (платформа), сталь СтЗ
- весовой терминал КСК18.3 с интерфейсом RS232/485 для подключения к ПК
- комплект тензометрических датчиков с узлами встройки
- соединительный кабель - 10 м
- металлорукав для защиты соединительных кабелей
- комплект заземления для обеспечения защиты тензометрических датчиков при попадании молнии в грузоприёмное устройство весов
- клеммные коробки
- технический паспорт с руководством по эксплуатации весов.

ДОПОЛНИТЕЛЬНАЯ КОМПЛЕКТАЦИЯ:

- шеф-монтаж
- организация доставки
- комплект боковых ограждений
- комплект пандусов (для надземной установки)
- комплект закладных деталей (для бесфундаментной установки)
- удлиненный сигнальный кабель (до 100 м)
- специализированное ПО
- система автоматизации взвешивания и управления потоком транспорта
- программно-аппаратный комплекс с функцией распознавания номеров и видеорегистрацией
- выносной дублирующий дисплей
- тензодатчики из нержавеющей стали
- термобокс для весовых терминалов
- стойка для весового терминала.

У ПЛАТФОРМЕННЫХ ВЕСОВ КАЖДЫЙ СЕГМЕНТ СОСТОИТ ИЗ ЦЕЛОЙ ПЛАТФОРМЫ, ЧТО ДАЁТ БОЛЬШУЮ ПОПЕРЕЧНУЮ УСТОЙЧИВОСТЬ / ЖЁСТКОСТЬ И ИСКЛЮЧАЕТ СЪЕЗД МАШИНЫ. ЭТО ОПТИМАЛЬНОЕ РЕШЕНИЕ ПРИ ТРАФИКЕ >200 АВТОМОБИЛЕЙ В СУТКИ.

Класс точности весов по ГОСТ OIML R 76-1-2011	средний (III)		
Класс точности тензодатчиков	С3		
Диапазон выборки массы тары, % от Max	от 0 до 50		
Длина кабеля от ГПУ до весового терминала	10 м		
Интерфейс связи с ПК	RS232/485		
Напряжение питание от сети переменного тока при частоте 50 (+1) Гц	от 187 до 242 В		
Потребляемая мощность	не более 12 Вт		
Степень защиты по ГОСТ 14254, датчики и индикатор	пылевлагозащита		
Диапазон рабочих температур для ГПУ	от -40°C до +50°C		
Диапазон рабочих температур для весоизмерительного прибора КСК18.3	от -20°C до +50°C		
Количество датчиков	длина ГПУ	5, 6 м	4 шт.
		8, 10, 12 м	6 шт.
		14, 16, 18 м	8 шт.
		20, 22, 24 м	10 шт.
Средний срок службы	12 лет		
Толщина настила	4/6/8/10 мм		
Гарантия	до 3 лет		

Модельный ряд	Min, кг	Max, т	e=d, кг	Размеры, м
МВСК УРАЛВЕС-30-СБ.2	200	30	10	5x3, 6x3, 8x3, 10x3, 12x3
МВСК УРАЛВЕС-40-СБ.2	400	40	20	6x3, 8x3, 10x3, 12x3, 16x3, 18x3
МВСК УРАЛВЕС-60-СБ.2/СБ.2-Н6	400	60	20	6x3, 8x3, 10x3, 12x3, 14x3, 16x3, 18x3, 20x3, 22x3, 24x3
МВСК УРАЛВЕС-80-СБ.2/СБ.2-Н6	1000	80	50	12x3, 15x3, 16x3, 18x3, 20x3, 22x3, 24x3
МВСК УРАЛВЕС-100-СБ.2/СБ.2-Н	1000	100	50	18x3, 20x3, 22x3, 24x3

ПРЕИМУЩЕСТВА:

- оперативность монтажа
- универсальность (можно взвешивать как автопоезда, так и легковые автомобили)
- повышенная пропускная способность за счёт удобства маневрирования
- несколько вариантов установки
- не требует изготовления бетонно-залитного фундамента, достаточно наличия фундаментных плит
- при изготовлении используется заводской горячекатаный швеллер
- ГПУ имеет антискользящую поверхность
- с помощью ПО УРАЛВЕС-АВТО можно определить полную массу ТС в статике с полным заездом и осевые нагрузки в движении.

ВАРИАНТЫ УСТАНОВКИ ВЕСОВ:

НАДЗЕМНЫЙ

Весы устанавливаются на железобетонные плиты над уровнем земли и комплектуются двумя пандусами для съезда и заезда автотранспорта. Такой вариант установки не требует проведения подготовительных работ, необходимых для заглубления весоизмерительного оборудования в грунт.



ВРЕЗНОЙ

Весы устанавливаются в приямок на уровне подъездных путей. Этот вариант установки не требует пандусов и боковых ограждений, что существенно уменьшает занимаемую весами площадь и позволяет легко маневрировать при заезде.



БЕСФУНДАМЕНТНЫЙ

Весы устанавливаются на закладные детали на ровную бетонную площадку. Данный вариант установки удобен при проведении сезонных работ (например, сбора урожая, строительства), так как весы можно легко демонтировать и переносить на новое место установки.



ПЛАТФОРМЕННЫЕ ВЕСЫ БОЛЬШЕ ПОДХОДЯТ ДЛЯ УСТАНОВКИ В ПРИЯМОК. ТАКОЙ ВАРИАНТ НЕЗАМЕНИМ ДЛЯ ПРЕДПРИЯТИЙ С НЕБОЛЬШОЙ ВЕСОВОЙ ПЛОЩАДКОЙ, ПОЗВОЛЯЯ АВТОМОБИЛЮ ЛЕГКО МАНЕВРИРОВАТЬ.

ПАНДУСЫ:

В качестве дополнительного оборудования автомобильные весы могут комплектоваться заездными и съездными пандусами для облегчения передвижения транспорта по весам. Пандусы могут быть выполнены в двух вариантах: монолитная заливная конструкция и металлоконструкция. Пандусы используются на весах, имеющих твёрдый заливной фундамент, в то время как бесфундаментные весы не требуют подобных опций, поскольку устанавливаются на одном уровне с поверхностью.



УСИЛЕННЫЕ ПЛАТФОРМЕННЫЕ ВЕСЫ РЕКОМЕНДУЮТСЯ ПРЕДПРИЯТИЯМ С ВЫСОКИМ УРОВНЕМ ГРУЗОПОТОКА И РАБОТОЙ В СУРОВЫХ ПОГОДНЫХ УСЛОВИЯХ. ВЕСЫ ОБЛАДАЮТ ДОПОЛНИТЕЛЬНОЙ ПРОЧНОСТЬЮ ГРУЗОПРИЁМНОЙ ПЛАТФОРМЫ.

СТАНДАРТНАЯ КОМПЛЕКТАЦИЯ:

- грузоприёмное устройство, сталь 09Г2С
- весовой терминал КСК18.3 с интерфейсом RS232/485 для подключения к ПК
- комплект тензометрических датчиков с узлами встройки
- соединительный кабель - 10 м
- металлорукав для защиты соединительных кабелей
- комплект заземления для защиты тензометрических датчиков при попадании молнии в грузоприёмное устройство весов
- клеммная коробка
- технический паспорт с руководством по эксплуатации.

ДОПОЛНИТЕЛЬНАЯ КОМПЛЕКТАЦИЯ:

- шеф-монтаж
- организация доставки
- комплект боковых ограждений
- комплект пандусов для заезда/съезда транспорта (для надземной установки)
- комплект закладных деталей (для бесфундаментной установки)
- удлиненный сигнальный кабель (до 100 м)
- специализированное ПО
- система автоматизации взвешивания и управления потоком транспорта
- программно-аппаратный комплекс с функцией распознавания номеров и видеорегистрацией
- выносной дублирующий дисплей
- комплектация тензодатчиками из нержавеющей стали
- термобокс для весовых терминалов
- стойка для весового терминала.

У ПЛАТФОРМЕННЫХ ВЕСОВ КАЖДЫЙ СЕГМЕНТ СОСТОИТ ИЗ ЦЕЛОЙ ПЛАТФОРМЫ, ЧТО ДАЁТ БОЛЬШУЮ ПОПЕРЕЧНУЮ УСТОЙЧИВОСТЬ / ЖЁСТКОСТЬ И ИСКЛЮЧАЕТ СЪЕЗД МАШИНЫ. ЭТО ОПТИМАЛЬНОЕ РЕШЕНИЕ ПРИ ТРАФИКЕ >200 АВТОМОБИЛЕЙ В СУТКИ.

Класс точности весов по ГОСТ OIML R 76-1-2011			средний (III)
Класс точности тензодатчиков			С3
Диапазон выборки массы тары, % от Max			от 0 до 50
Длина кабеля от ГПУ до весового терминала			10 м
Интерфейс связи с ПК			RS232/485
Напряжение питание от сети переменного тока при частоте 50 (+1) Гц			от 187 до 242 В
Потребляемая мощность			не более 12 Вт
Степень защиты по ГОСТ 14254, датчики и индикатор			Пылевлагозащита
Диапазон рабочих температур для ГПУ			от -60°C до +50°C
Диапазон рабочих температур для весоизмерительного прибора КСК 18.3			от -20°C до +50°C
Количество датчиков	длина ГПУ	5, 6 м	4 шт.
		8, 10, 12 м	6 шт.
		14, 16, 18 м	8 шт.
		20, 22, 24 м	10 шт.
Средний срок службы			12 лет
Толщина настила			6/8/10 мм
Гарантия			до 3 лет

Модельный ряд	Min, кг	Max, т	e=d, кг	Размеры, м
МВСК УРАЛВЕС-60-СБ.2/СБ.2-Н6	400	60	20	6x3, 8x3, 10x3, 12x3, 14x3, 16x3, 18x3, 20x3, 22x3, 24x3
МВСК УРАЛВЕС-80-СБ.2/СБ.2-Н6	1000	80	50	12x3, 15x3, 16x3, 18x3, 20x3, 22x3, 24x3
МВСК УРАЛВЕС-100-СБ.2/СБ.2-Н	1000	100	50	18x3, 20x3, 22x3, 24x3

ПРЕИМУЩЕСТВА:

- оперативность монтажа
- весы серии МВСК УРАЛВЕС СБ.У не имеют ограничений по интенсивности эксплуатации, благодаря усилению конструкции обеспечивается дополнительная прочность грузоприёмной платформы при нагрузке на ось и модуль
- ГПУ имеет антискользящую поверхность
- с помощью ПО УРАЛВЕС-АВТО можно определить полную массу ТС в статике с полным заездом и осевые нагрузки в движении
- ГПУ изготовлено из стали 09Г2С для работы весов в суровых погодных условиях
- универсальность (можно взвешивать как автопоезда, так и легковые автомобили)
- повышенная пропускная способность за счет удобного маневрирования
- несколько вариантов установки
- не требует изготовления бетонно-залитого фундамента, достаточно наличия фундаментных плит
- при изготовлении используется заводской горячекатаный швеллер.

ВАРИАНТЫ УСТАНОВКИ ВЕСОВ:

НАДЗЕМНЫЙ

Весы устанавливаются на железобетонные плиты над уровнем земли и комплектуются двумя пандусами для съезда и заезда автотранспорта. Такой вариант установки не требует проведения подготовительных работ, необходимых для заглубления весоизмерительного оборудования в грунт.



ВРЕЗНОЙ

Весы устанавливаются в приямок на уровне подъездных путей. Этот вариант установки не требует пандусов и боковых ограждений, что существенно уменьшает занимаемую площадку и позволяет легко маневрировать при заезде.



БЕСФУНДАМЕНТНЫЙ

Весы устанавливаются на закладные детали на ровную бетонную площадку. Данный вариант установки удобен при проведении сезонных работ (например, сбора урожая, строительства), так как весы можно легко демонтировать и переносить на новое место установки.



ПЛАТФОРМЕННЫЕ ВЕСЫ БОЛЬШЕ ПОДХОДЯТ ДЛЯ УСТАНОВКИ В ПРИЯМОК. ТАКОЙ ВАРИАНТ НЕЗАМЕНИМ ДЛЯ ПРЕДПРИЯТИЙ С НЕБОЛЬШОЙ ВЕСОВОЙ ПЛОЩАДКОЙ, ПОЗВОЛЯЯ АВТОМОБИЛЮ ЛЕГКО МАНЕВРИРОВАТЬ.

ПАНДУСЫ:

В качестве дополнительного оборудования автомобильные весы могут комплектоваться заездными и съездными пандусами для облегчения передвижения транспорта по весам. Пандусы могут быть выполнены в двух вариантах: монолитная заливная конструкция и металлоконструкция.

Пандусы используются на весах, имеющих твердый заливной фундамент, в то время как бесфундаментные весы не требуют подобных опций, поскольку устанавливаются на одном уровне с поверхностью.

ПРОДУКЦИЯ ВНЕСЕНА В



ГОСРЕЕСТР
СРЕДСТВ ИЗМЕРЕНИЙ



ВЕСЫ РАЗРАБОТАНЫ СПЕЦИАЛЬНО ДЛЯ САМОСВАЛОВ С УЧЕТОМ ИХ ГАБАРИТНЫХ РАЗМЕРОВ И СПЕЦИФИКИ ОСЕВЫХ НАГРУЗОК.

СТАНДАРТНАЯ КОМПЛЕКТАЦИЯ:

- грузоприемное устройство, сталь 09Г2С
- весовой терминал КСК18.3 с интерфейсом RS232/485 для подключения к ПК
- комплект тензометрических датчиков с узлами встройки
- соединительный кабель - 10 м
- металлорукав для защиты соединительных кабелей
- комплект заземления для обеспечения защиты тензометрических датчиков при попадании молнии в грузоприёмное устройство весов
- клеммная коробка
- технический паспорт с руководством по эксплуатации весов.

ДОПОЛНИТЕЛЬНАЯ КОМПЛЕКТАЦИЯ:

- шеф-монтаж
- организация доставки
- комплект боковых ограждений
- комплект межколейных крышек
- комплект пандусов (для надземной установки)
- комплект закладных деталей (для бесфундаментной установки)
- удлиненный сигнальный кабель (до 100 м)
- специализированное ПО
- система автоматизации взвешивания и управления потоком транспорта
- программно-аппаратный комплекс с функцией распознавания номеров и видеорегистрацией
- выносной дублирующий дисплей
- тензодатчики из нержавеющей стали
- термобокс для весового терминала
- стойка для весового терминала.

САМОСВАЛЬНЫЕ ВЕСЫ ПРИМЕНЯЮТСЯ В КАРЬЕРАХ, РАЗРЕЗАХ И КАМЕНОЛОМНЯХ, В СЕЛЬСКОМ ХОЗЯЙСТВЕ, НА ЗАВОДАХ, ИЗГОТОВЛИВАЮЩИХ АСФАЛЬТОБЕТОННЫЕ СМЕСИ, ИСПОЛЬЗУЕМЫЕ ПРИ СТРОИТЕЛЬСТВЕ ИЛИ РЕМОНТЕ ДОРОЖНОГО ПОКРЫТИЯ.

Класс точности весов по ГОСТ OIML R 76-1-2011	средний (III)		
Класс точности тензодатчиков	С3		
Диапазон выборки массы тары, % от Max	от 0 до 50		
Длина кабеля от ГПУ до весового терминала	до 100 м		
Интерфейс связи с ПК	RS232/485		
Напряжение питание от сети переменного тока при частоте 50 (+1) Гц	от 187 до 242 В		
Потребляемая мощность	не более 12 Вт		
Степень защиты по ГОСТ 14254, датчики и индикатор	Пылевлагозащита		
Диапазон рабочих температур для ГПУ	от -40°C до +50°C		
Диапазон рабочих температур для весоизмерительного прибора КСК 18.3	от -20°C до +50°C		
Нагрузка на весовую платформу от строенной тележки с расстоянием между осями не менее 1,4 м	не более 60т (20т на ось)		
Количество датчиков	длина ГПУ	8, 10, 12 м	6 шт.
		14, 16 м	8 шт.
Средний срок службы	12 лет		
Толщина настила	8 мм		
Гарантия	до 3 лет		

Модельный ряд	Min, кг	Max, т	e=d, кг	Размеры, м
МВСК Уралвес-60-КН.С-Н8 (8x3)	400	60	20	8x3
МВСК Уралвес-60-КН.С-Н8 (10x3)	400	60	20	10x3
МВСК Уралвес-60-КН.С-Н8 (12x3)	400	60	20	12x3
МВСК Уралвес-60-КН.С-Н8 (14x3)	400	60	20	14x3
МВСК Уралвес-60-КН.С-Н8 (16x3)	400	60	20	16x3

ПРЕИМУЩЕСТВА:

- оптимизированная конструкция весов обеспечивает дополнительную устойчивость к осевым и платформенным нагрузкам
- несколько вариантов установки: врезной, надземный, бесфундаментный
- простота монтажа
- удобство доставки
- установка весов возможна в любой сезон
- не требует изготовления бетонно-залитного фундамента, достаточно наличия фундаментных плит
- при изготовлении используется заводской горячекатаный швеллер
- ГПУ имеет антискользящую поверхность
- с помощью ПО УРАЛВЕС-АВТО можно определить полную массу ТС в статике с полным заездом и осевые нагрузки в движении.

ВАРИАНТЫ УСТАНОВКИ ВЕСОВ:**НАДЗЕМНЫЙ**

Весы устанавливаются на железобетонные плиты над уровнем земли и комплектуются двумя пандусами для съезда и заезда автотранспорта. Такой вариант установки не требует проведения подготовительных работ, необходимых для заглубления весоизмерительного оборудования в грунт.

**ВРЕЗНОЙ**

Весы устанавливаются в приямок на уровне подъездных путей. Этот вариант установки не требует пандусов и боковых ограждений, что существенно уменьшает занимаемую весами площадь и позволяет легко маневрировать при заезде.

**БЕСФУНДАМЕНТНЫЙ**

Весы устанавливаются на закладные детали на ровную бетонную площадку. Данный вариант установки удобен при проведении сезонных работ (например, сбора урожая, строительства), так как весы можно легко демонтировать и перенести на новое место установки.

**МЕЖКОЛЕЙНЫЕ КРЫШКИ:**

Межколейные крышки (центральный настил) предназначены для защиты межколейного пространства от мусора, снега, пыли и влаги, и придают эстетический вид. По ним можно ходить и катать тачку, но они не являются защитой от схода машины в межколейное пространство.

- межколейные крышки являются дополнительным оборудованием для автомобильных весов
- не привариваются к платформе и позволяют проводить регламентные работы в любое время
- имеют шарнирные ручки для удобства переноса.

ПАНДУСЫ:

В качестве дополнительного оборудования автомобильные весы могут комплектоваться заездными и съездными пандусами для облегчения передвижения транспорта по весам. Пандусы могут быть выполнены в двух вариантах: монолитная заливная конструкция и металлоконструкция.

Пандусы используются на весах, имеющих твердый заливной фундамент, в то время как бесфундаментные весы не требуют подобных опций, поскольку устанавливаются на одном уровне с поверхностью.

ПРОДУКЦИЯ ВНЕСЕНА В

ГОСРЕЕСТР
СРЕДСТВ ИЗМЕРЕНИЙ

КОЛЕЙНЫЕ АВТОВЕСЫ ЭКСПЛУАТИРУЮТСЯ НА КЛЮЧЕВЫХ ДОБЫВАЮЩИХ ПРЕДПРИЯТИЯХ КАЗАХСТАНА, НА ВЕДУЩИХ СЕЛЬХОЗПРЕДПРИЯТИЯХ ПОВОЛЖЬЯ И ПРИ СТРОИТЕЛЬСТВЕ СТРАТЕГИЧЕСКИХ ОБЪЕКТОВ В РОССИИ.

СТАНДАРТНАЯ КОМПЛЕКТАЦИЯ:

- грузоприемное устройство, сталь Ст3
- весовой терминал КСК18.3 с интерфейсом RS232/485 для подключения к ПК
- комплект тензометрических датчиков с узлами встройки
- соединительный кабель - 10 м
- металлорукав для защиты соединительных кабелей
- комплект заземления для обеспечения защиты тензометрических датчиков при попадании молнии в грузоприёмное устройство весов
- клеммная коробка
- технический паспорт с руководством по эксплуатации весов.

ДОПОЛНИТЕЛЬНАЯ КОМПЛЕКТАЦИЯ:

- шеф-монтаж
- организация доставки
- комплект боковых ограждений
- комплект межколейных крышек
- комплект пандусов (для надземной установки)
- комплект закладных деталей (для бесфундаментной установки)
- удлиненный сигнальный кабель (до 100 м)
- специализированное ПО
- система автоматизации взвешивания и управления потоком транспорта
- программно-аппаратный комплекс с функцией распознавания номеров и видеорегистрацией
- выносной дублирующий дисплей
- тензодатчики из нержавеющей стали
- термобокс для весового терминала
- стойка для весового терминала.

КОЛЕЙНЫЕ ВЕСЫ — МОДИФИКАЦИЯ ПЛАТФОРМЕННЫХ. ПРИЗВАНЫ СНИЗИТЬ СТОИМОСТЬ ОБОРУДОВАНИЯ ПРИ СОХРАНЕНИИ ПРОЧНОСТИ И УДОБСТВА В ЭКСПЛУАТАЦИИ. МЕЖКОЛЕЙНАЯ НИША УПРОЩАЕТ ОБСЛУЖИВАНИЕ ВЕСОВ.

Класс точности весов по ГОСТ OIML R 76-1-2011			средний (III)
Класс точности тензодатчиков			C3
Диапазон выборки массы тары, % от Max			от 0 до 50
Длина кабеля от ГПУ до весового терминала			10 м
Интерфейс связи с ПК			RS232/485
Напряжение питание от сети переменного тока при частоте 50 (+1) Гц			от 187 до 242 В
Потребляемая мощность			не более 12 Вт
Степень защиты по ГОСТ 14254, датчики и индикатор			Пылевлагозащита
Диапазон рабочих температур для ГПУ			от -40°C до +50°C
Диапазон рабочих температур для весоизмерительного прибора КСК 18.3			от -20°C до +50°C
Количество датчиков	длина ГПУ	5, 6 м	4 шт.
		8, 10, 12 м	6 шт.
		(80-КН.2 (12x3)), 14, 16, 18 м	8 шт.
		20, 22, 24 м	10 шт.
Средний срок службы			12 лет
Толщина настила			4/6/8/10 мм
Гарантия			до 3 лет

Модельный ряд	Min, кг	Max, т	e=d, кг	Размеры, м
МВСК УРАЛВЕС-30-КН.2	200	30	10	5x3, 6x3, 8x3, 10x3, 12x3
МВСК УРАЛВЕС-40-КН.2	400	40	20	6x3, 8x3, 10x3, 12x3, 16x3, 18x3
МВСК УРАЛВЕС-60-КН.2	400	60	20	6x3, 8x3, 10x3, 12x3, 14x3, 16x3, 18x3, 20x3, 22x3, 24x3
МВСК УРАЛВЕС-80-КН.2	1000	80	50	14x3, 16x3, 18x3, 20x3, 22x3
МВСК УРАЛВЕС-100-КН.2	1000	100	50	18x3, 20x3, 22x3, 24x3

ПРЕИМУЩЕСТВА:

- оптимизированная конструкция весов обеспечивает низкую стоимость при сохранении эксплуатационных и метрологических характеристик
- несколько вариантов установки: врезной, надземный, бесфундаментный
- экономичность за счёт сниженной материалоемкости конструкции
- простота монтажа
- удобство доставки
- установка весов возможна в любой сезон
- не требует изготовления бетонно-залитого фундамента, достаточно наличия фундаментных плит
- при изготовлении используется заводской горячекатаный швеллер
- ГПУ имеет антискользящую поверхность
- с помощью ПО УРАЛВЕС-АВТО можно определить полную массу ТС в статике с полным заездом и осевые нагрузки в движении.

Благодаря конструкции грузоприёмного устройства (ГПУ), состоящей из двух параллельных секций, данная модель весов сочетает в себе прочность, надёжность, компактность, удобство доставки и установки.

ВАРИАНТЫ УСТАНОВКИ ВЕСОВ:**НАДЗЕМНЫЙ**

Весы устанавливаются на железобетонные плиты над уровнем земли и комплектуются двумя пандусами для съезда и заезда автотранспорта. Такой вариант установки не требует проведения подготовительных работ, необходимых для заглубления весоизмерительного оборудования в грунт.

**ВРЕЗНОЙ**

Весы устанавливаются в приямок на уровне подъездных путей. Этот вариант установки не требует пандусов и боковых ограждений, что существенно уменьшает занимаемую весами площадь и позволяет легко маневрировать при заезде.

**БЕСФУНДАМЕНТНЫЙ**

Весы устанавливаются на закладные детали на ровную бетонную площадку. Данный вариант установки удобен при проведении сезонных работ (например, сбора урожая, строительства), так как весы можно легко демонтировать и перенести на новое место установки.

**МЕЖКОЛЕЙНЫЕ КРЫШКИ:**

Межколейные крышки (центральный настил) предназначены для защиты межколейного пространства от мусора, снега, пыли и влаги, и придают эстетический вид. По ним можно ходить и катать тачку, но они не являются защитой от схода машины в межколейное пространство.

- межколейные крышки являются дополнительным оборудованием для автомобильных весов
- не привариваются к платформе и позволяют проводить регламентные работы в любое время
- имеют шарнирные ручки для удобства переноса.

ПАНДУСЫ:

В качестве дополнительного оборудования автомобильные весы могут комплектоваться заездными и съездными пандусами для облегчения передвижения транспорта по весам. Пандусы могут быть выполнены в двух вариантах: монолитная заливная конструкция и металлоконструкция.

Пандусы используются на весах, имеющих твердый заливной фундамент, в то время как бесфундаментные весы не требуют подобных опций, поскольку устанавливаются на одном уровне с поверхностью.

ПРОДУКЦИЯ ВНЕСЕНА В

ГОСРЕЕСТР
СРЕДСТВ ИЗМЕРЕНИЙ

КОЛЕЙНЫЕ АВТОВЕСЫ УРАЛВЕС УСИЛЕННОГО ТИПА ЭКСПЛУАТИРУЮТСЯ НА ПРЕДПРИЯТИЯХ, РАБОТАЮЩИХ В ТЯЖЕЛЫХ ПРИРОДНЫХ УСЛОВИЯХ СИБИРИ, НА ВЕДУЩИХ СЕЛЬХОЗПРЕДПРИЯТИЯХ ПОВОЛЖЬЯ И ЦЕНТРАЛЬНОЙ РОССИИ.

СТАНДАРТНАЯ КОМПЛЕКТАЦИЯ:

- грузоприемное устройство, сталь 09Г2С
- весовой терминал КСК18.3 с интерфейсом RS232/485 для подключения к ПК
- комплект тензометрических датчиков с узлами встройки
- соединительный кабель
- металлорукав для защиты соединительных кабелей
- комплект заземления для обеспечения защиты тензометрических датчиков при попадании молнии в грузоприёмное устройство весов
- клеммная коробка
- технический паспорт с руководством по эксплуатации весов.

ДОПОЛНИТЕЛЬНАЯ КОМПЛЕКТАЦИЯ:

- шеф-монтаж
- организация доставки
- комплект боковых ограждений
- комплект межколейных крышек
- комплект пандусов (для надземной установки)
- комплект закладных деталей (для бесфундаментной установки)
- удлиненный сигнальный кабель (до 100 м)
- специализированное ПО
- система автоматизации взвешивания и управления потоком транспорта
- программно-аппаратный комплекс с функцией распознавания номеров и видеорегистрацией
- выносной дублирующий дисплей
- комплектация тензодатчиками из нержавеющей стали
- термобокс для весового терминала
- стойка для весового терминала.

ВЕСЫ ЭТОГО ТИПА ИМЕЮТ УСИЛЕННУЮ КОНСТРУКЦИЮ И МОГУТ ЭКСПЛУАТИРОВАТЬСЯ В СУРОВЫХ ПОГОДНЫХ УСЛОВИЯХ ПРИ СОХРАНЕНИИ ПРОЧНОСТИ И УДОБСТВА В ЭКСПЛУАТАЦИИ. ТЕХНОЛОГИЧЕСКАЯ НИША УПРОЩАЕТ ОБСЛУЖИВАНИЕ АВТОВЕСОВ.

Класс точности весов по ГОСТ OIML R 76-1-2011	средний (III)		
Класс точности тензодатчиков	С3		
Диапазон выборки массы тары, % от Max	от 0 до 50		
Длина кабеля от ГПУ до весового терминала	10 м		
Интерфейс связи с ПК	RS232/485		
Напряжение питание от сети переменного тока при частоте 50 (+1) Гц	от 187 до 242 В		
Потребляемая мощность	не более 12 Вт		
Степень защиты по ГОСТ 14254, датчики и индикатор	Пылевлагозащита		
Диапазон рабочих температур для ГПУ	от -60°C до +50°C		
Диапазон рабочих температур для весоизмерительного прибора КСК 18.3	от -20°C до +50°C		
Количество датчиков	длина ГПУ	5, 6 м	4 шт.
		8, 10, 12 м	6 шт.
		12, 14, 16, 18 м	8 шт.
		20, 22, 24 м	10 шт.
Средний срок службы	12 лет		
Толщина настила	6/8/10 мм		
Гарантия	до 3 лет		

Модельный ряд	Min, кг	Max, т	e=d, кг	Размеры, м
МВСК УРАЛВЕС-60-КН.У-Н6	400	60	20	6x3, 8x3, 10x3, 12x3, 14x3, 16x3, 18x3, 20x3, 22x3, 24x3
МВСК УРАЛВЕС-80-КН.У-Н6	1000	80	50	12x3, 15x3, 16x3, 18x3, 20x3, 22x3, 24x3
МВСК УРАЛВЕС-100-КН.У-Н6	1000	100	50	18x3, 20x3, 22x3, 24x3

ПРЕИМУЩЕСТВА:

- весы серии МВСК УРАЛВЕС КН.У не имеют ограничений по интенсивности эксплуатации
- благодаря усилению конструкции обеспечивается дополнительная прочность грузоприёмной платформы при нагрузке на ось и модуль
- несколько вариантов установки: врезной, надземный, бесфундаментный
- установка весов возможна в любой сезон
- не требуется изготовления бетонно-залитного фундамента, достаточно наличия фундаментных плит
- при изготовлении используется заводской горячекатаный швеллер
- ГПУ имеет антискользящую поверхность
- с помощью ПО УРАЛВЕС-АВТО можно определить полную массу ТС в статике с полным заездом и осевые нагрузки в движении
- удобство доставки.

Благодаря конструкции грузоприёмного устройства (ГПУ), состоящей из двух параллельных секций, данная модель весов сочетает в себе прочность, надёжность, компактность, удобство доставки и установки.

Колейные весы являются экономичным вариантом автовесов за счёт сниженной металлоёмкости конструкции. В данных весах в полной мере сохраняется удобство обслуживания и доступа к тензодатчикам.

ВАРИАНТЫ УСТАНОВКИ ВЕСОВ:**НАДЗЕМНЫЙ**

Весы устанавливаются на железобетонные плиты над уровнем земли и комплектуются двумя пандусами для съезда и заезда автотранспорта. Такой вариант установки не требует проведения подготовительных работ, необходимых для заглубления весоизмерительного оборудования в грунт.

**ВРЕЗНОЙ**

Весы устанавливаются в приямок на уровне подъездных путей. Этот вариант установки не требует пандусов и боковых ограждений, что существенно уменьшает занимаемую весами площадь и позволяет легко маневрировать при заезде.

**БЕСФУНДАМЕНТНЫЙ**

Весы устанавливаются на закладные детали на ровную бетонную площадку. Данный вариант установки удобен при проведении сезонных работ (например, сбора урожая, строительства), так как весы можно легко демонтировать и перенести на новое место установки.

**МЕЖКОЛЕЙНЫЕ КРЫШКИ:**

Межколейные крышки (центральный настил) предназначены для защиты межколейного пространства от мусора, снега, пыли и влаги, и придают эстетический вид. По ним можно ходить и катать тачку, но они не являются защитой от схода машины в межколейное пространство.

- межколейные крышки являются дополнительным оборудованием для автомобильных весов
- не привариваются к платформе и позволяют проводить регламентные работы в любое время
- имеют шарнирные ручки для удобства переноса.

ПАНДУСЫ:

В качестве дополнительного оборудования автомобильные весы могут комплектоваться заездными и съездными пандусами для облегчения передвижения транспорта по весам. Пандусы могут быть выполнены в двух вариантах: монолитная заливная конструкция и металлоконструкция.

Пандусы используются на весах, имеющих твёрдый заливной фундамент, в то время как бесфундаментные весы не требуют подобных опций, поскольку устанавливаются на одном уровне с поверхностью.

ПРОДУКЦИЯ ВНЕСЕНА В



ГОСРЕЕСТР
СРЕДСТВ ИЗМЕРЕНИЙ



МАЛОГАБАРИТНЫЕ (МАЛОТОННАЖНЫЕ) АВТОМОБИЛЬНЫЕ ВЕСЫ ПРЕДНАЗНАЧЕНЫ ДЛЯ ВЗВЕШИВАНИЯ НЕБОЛЬШИХ ГРУЗОВИКОВ И САМОСВАЛОВ - ГАЗЕЛЕЙ, КАМАЗОВ, ЗИЛОВ. ВЕСЫ ПОСТАВЛЯЮТСЯ С ЗАВОДСКОЙ КАЛИБРОВКОЙ.

СТАНДАРТНАЯ КОМПЛЕКТАЦИЯ:

- весовой терминал КСК18.3 с интерфейсом RS232/485 для подключения к ПК
- антискользящее грузоприёмное устройство весов (платформа), сталь Ст3
- комплект тензометрических датчиков с узлами встройки
- металлорукав для защиты соединительных кабелей
- клеммная коробка
- кабельная разводка
- соединительный кабель между ГПУ и весовым терминалом (10 м)
- технический паспорт и руководство по эксплуатации весов.

ДОПОЛНИТЕЛЬНАЯ КОМПЛЕКТАЦИЯ:

- шеф-монтаж
- организация доставки
- специализированное ПО
- первичная Госповерка
- пандусы для надземной установки
- удлиненный сигнальный кабель (до 100 м)
- термобокс для весового терминала
- тензодатчики из нержавеющей стали
- система автоматизации взвешивания и управления потоком транспорта
- выносной дублирующий дисплей
- стойка для весового терминала.

ВЕСЫ МОГУТ БЫТЬ УСТАНОВЛЕНЫ НА УРОВНЕ ПОДЪЕЗДНЫХ ПУТЕЙ (ВРЕЗНОЕ ИСПОЛНЕНИЕ), ЛИБО НА РОВНОЕ БЕТОННОЕ ОСНОВАНИЕ С ПАНДУСАМИ ДЛЯ ЗАЕЗДА. ВЕСЫ ЛЕГКО ДЕМОНТИРУЮТСЯ И ПЕРЕНОСЯТСЯ НА НОВОЕ МЕСТО УСТАНОВКИ.

Класс точности весов по ГОСТ OIML R 76-1-2011			средний (III)
Класс точности тензодатчиков			С3
Диапазон выборки массы тары, % от Max			от 0 до 50
Длина кабеля от ГПУ до весового терминала			10 м
Интерфейс связи с ПК			RS232/485
Напряжение питание от сети переменного тока при частоте 50 (+1) Гц			от 187 до 242 В
Потребляемая мощность			не более 12 Вт
Степень защиты по ГОСТ 14254, датчики и индикатор			Пылевлагозащита
Диапазон рабочих температур для ГПУ			от -40°C до +50°C
Диапазон рабочих температур для весоизмерительного прибора КСК 18.3			от -20°C до +50°C
Количество датчиков	длина ГПУ	4,5x0,75x2шт; 4,5x1x2шт; 6x0,75x2шт; 6x1x2шт.	8 шт.
		7x1x2шт; 8x1x2шт.	12 шт.
Средний срок службы			12 лет
Гарантия			3 года

Модельный ряд	Min, кг	Max, т	e=d, кг	Размеры, м
МВСК УРАЛВЕС-5-МГ	100	5	5	4,5x0,75x2 шт.; 4,5x1x2 шт.
МВСК УРАЛВЕС-10-МГ	200	10	10	4,5x0,75x2 шт.; 4,5x1x2 шт.
МВСК УРАЛВЕС-15-МГ	100	15	5	4,5x0,75x2 шт.; 4,5x1x2 шт.; 6x0,75x2 шт.; 6x1x2 шт.
МВСК УРАЛВЕС-20-МГ	200	20	10	6x1x2 шт.; 7x1x2 шт.; 8x1x2 шт.
МВСК УРАЛВЕС-30-МГ	200	30	10	
МВСК УРАЛВЕС-40-МГ	400	40	20	

ПРЕИМУЩЕСТВА:

- весы готовы к эксплуатации, поставляются с вмонтированными датчиками и калибровкой
- простой монтаж: не требует изготовление бетонно-залитного фундамента, достаточно наличия ровной площадки (асфальта, бетонных плит)
- два варианта установки: заглублённый на уровне подъездных путей, надземный с пандусами
- мобильность: оптимизированная конструкция позволяет установить автомобильные весы без вызова специалиста, своими силами за 1-2 часа
- весы состоят из двух платформ (колеи), раздвигая или сдвигая которые можно изменять ширину весов, в зависимости от ширины взвешиваемого транспорта
- универсальность: возможно осуществлять полное взвешивание короткобазных автомобилей и поосевое взвешивание автотранспорта различным весом и количеством осей
- при изготовлении используется заводской горячекатаный швеллер
- ГПУ имеет антискользящую поверхность
- с помощью ПО УРАЛВЕС-АВТО можно определить полную массу ТС в статике с полным заездом и осевые нагрузки в движении.

Благодаря конструкции грузоприёмного устройства (ГПУ), состоящей из двух параллельных секций, данная модель весов сочетает в себе прочность, надёжность, компактность, удобство доставки и установки.

В данных весах в полной мере сохраняется удобство обслуживания и доступа к тензодатчикам.

ВАРИАНТЫ УСТАНОВКИ ВЕСОВ:**НАДЗЕМНЫЙ**

Весы устанавливаются на железобетонные плиты над уровнем земли и комплектуются двумя пандусами для съезда и заезда автотранспорта.

Такой вариант установки не требует проведения подготовительных работ, необходимых для заглубления весоизмерительного оборудования в грунт.

**ВРЕЗНОЙ**

Весы устанавливаются в приямок на уровне подъездных путей.

Этот вариант установки не требует пандусов и боковых ограждений, что существенно уменьшает занимаемую весами площадь и позволяет легко маневрировать при заезде.

**БЕСФУНДАМЕНТНЫЙ**

Весы устанавливаются на закладные детали на ровную бетонную площадку.

Данный вариант установки удобен при проведении сезонных работ (например, сбора урожая, строительства), так как весы можно легко демонтировать и перенести на новое место установки.

**ПАНДУСЫ:**

В качестве дополнительного оборудования автомобильные весы могут комплектоваться заездными и съездными пандусами для облегчения передвижения транспорта по весам. Пандусы могут быть выполнены в двух вариантах: монолитная заливная конструкция и металлоконструкция.

Пандусы используются на весах, имеющих твёрдый заливной фундамент, в то время как бесфундаментные весы не требуют подобных опций, поскольку устанавливаются на одном уровне с поверхностью.

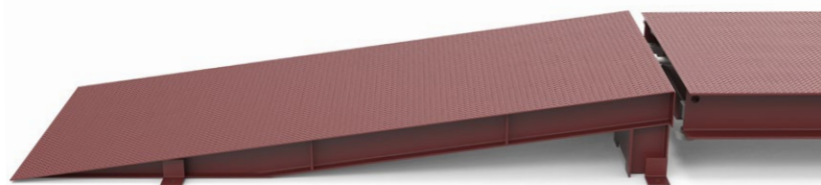

ПРОДУКЦИЯ ВНЕСЕНА В

ГОСРЕЕСТР
СРЕДСТВ ИЗМЕРЕНИЙ

ПООСЕВЫЕ ВЕСЫ ИЗМЕРЯЮТ МАССУ АВТОМОБИЛЯ ПОЭТАПНО, ВО ВРЕМЯ ЗАЕЗДА ТРАНСПОРТНЫМ СРЕДСТВОМ КАЖДОЙ ОСЬЮ НА ГРУЗОПРИЁМНОЕ УСТРОЙСТВО. ОБЩАЯ МАССА АВТОМОБИЛЯ ВЫЧИСЛЯЕТСЯ СУММИРОВАНИЕМ.

СТАНДАРТНАЯ КОМПЛЕКТАЦИЯ:

- весовой терминал КСК18.3 с интерфейсом RS232/485 для подключения к ПК
- антискользящее грузоприёмное устройство весов (платформа), сталь Ст3
- комплект тензометрических датчиков с узлами встройки
- клеммная коробка
- кабельная разводка
- соединительный кабель между ГПУ и весовым терминалом (10 м)
- технический паспорт и руководство по эксплуатации весов.

ДОПОЛНИТЕЛЬНАЯ КОМПЛЕКТАЦИЯ:

- организация доставки
- комплект закладных деталей (для бесфундаментной установки)
- удлиненный сигнальный кабель (до 100 м);
- специализированное ПО
- система автоматизации взвешивания и управления потоком транспорта
- программно-аппаратный комплекс с функцией распознавания номеров и видеорегистрацией
- выносной дублирующий дисплей
- комплектация тензодатчиками из нержавеющей стали
- термобокс для весового терминала
- стойка для весового терминала.

ЭТО МАЛОГАБАРИТНЫЙ ТИП ЭЛЕКТРОННЫХ АВТОМОБИЛЬНЫХ ВЕСОВ. ВЗВЕШИВАНИЕ ПРОИСХОДИТ ПРИ ПООЧЕРЁДНОМ ЗАЕЗДЕ ОСЕЙ АВТОМОБИЛЯ НА ПЛАТФОРМУ ВЕСОВ.

Класс точности весов по ГОСТ OIML R 76-1-2011	средний (III)
Класс точности тензодатчиков	С3
Диапазон выборки массы тары, % от Max	от 0 до 50
Длина кабеля от ГПУ до весового терминала	10 м
Интерфейс связи с ПК	RS232/485
Напряжение питание от сети переменного тока при частоте 50 (+1) Гц	от 187 до 242 В
Потребляемая мощность	не более 12 Вт
Степень защиты по ГОСТ 14254, датчики и индикатор	Пылевлагозащита
Диапазон рабочих температур для ГПУ	от -40°C до +50°C
Диапазон рабочих температур для весоизмерительного прибора КСК 18.3	от -20°C до +50°C
Материал ГПУ	конструкционная сталь
Средний срок службы	12 лет
Гарантия	3 года

Модельный ряд	Min, кг	Max, т	e=d, кг	Размеры, м
МВСК П-15-О	200	15	10	2 x 3
МВСК П-30-О	400	30	20	2 x 3
МВСК П-15-О	200	15	10	0,8 x 3
МВСК П-20-О	200	20	10	0,8 x 3
МВСК П-30-О	400	30	20	0,8 x 3

ПРЕИМУЩЕСТВА:

- универсальность: возможно осуществлять взвешивание автотранспорта любого тоннажа и с любым количеством осей
- при изготовлении используется заводской горячекатаный швеллер
- ГПУ имеет антискользящую поверхность.

ВАРИАНТЫ УСТАНОВКИ ВЕСОВ:

ВРЕЗНОЙ

Весы устанавливаются в приямок на уровне подъездных путей. Этот вариант установки не требует пандусов и боковых ограждений, что существенно уменьшает занимаемую весами площадь и позволяет легко маневрировать при заезде.



ПРОДУКЦИЯ ВНЕСЕНА В



ГОСРЕЕСТР
СРЕДСТВ ИЗМЕРЕНИЙ



РЕШАЮТ ПРОБЛЕМУ СО ВЗВЕШИВАНИЕМ ПРИ НЕВОЗМОЖНОСТИ ИСПОЛЬЗОВАНИЯ ПОЛНОГАБАРИТНЫХ АВТОВЕСОВ. ГЛАВНЫМ ПРЕИМУЩЕСТВОМ ЯВЛЯЕТСЯ ВЫСОКАЯ МОБИЛЬНОСТЬ. СОСТОЯТ ИЗ ДВУХ НИЗКОПРОФИЛЬНЫХ ПЛАТФОРМ И ТЕРМИНАЛА.

СТАНДАРТНАЯ КОМПЛЕКТАЦИЯ:

- весовой терминал КСК18.3 с интерфейсом RS232/485 для подключения к ПК
- грузоприёмное устройство весов (две платформы размером 550x750 мм, 800x1000 мм), сталь Ст3
- комплект датчиков с кабельной разводкой и сумматором
- встроенный аккумулятор
- соединительный кабель между платформами (5 м)
- соединительный кабель между ГПУ и весовым терминалом (10 м)
- технический паспорт и руководство по эксплуатации весов.

ДОПОЛНИТЕЛЬНАЯ КОМПЛЕКТАЦИЯ:

- первичная Госповерка
- удлиненный сигнальный кабель (до 100 м)
- стойка для весового терминала
- специализированное ПО
- термобокс для работы в холодных неотапливаемых помещениях или на улице
- выносной дублирующий дисплей
- беспроводное подключение терминала к весам
- комплект резиновых выравнивающих площадок (аппарели).

ОБОРУДОВАНИЕ УСТАНОВЛИВАЕТСЯ НА ГОРИЗОНТАЛЬНУЮ ТВЁРДУЮ ПОВЕРХНОСТЬ. ВЕСЫ ПОСТАВЛЯЮТСЯ В ГОТОВОМ ДЛЯ РАБОТЫ ВИДЕ, НЕ ТРЕБУЮТ МОНТАЖА И ЮСТИРОВКИ.

Класс точности весов по ГОСТ OIML R 76-1-2011	средний (III)
Класс точности тензодатчиков	С3
Диапазон выборки массы тары, % от Max	от 0 до 50
Длина кабеля от ГПУ до весового терминала	10 м
Интерфейс связи с ПК	RS232/485
Напряжение питание от сети переменного тока при частоте 50 (+1) Гц	от 187 до 242 В
Потребляемая мощность	не более 12 Вт
Степень защиты по ГОСТ 14254, датчики и индикатор	Пылевлагозащита
Диапазон рабочих температур для ГПУ	от -40°C до +50°C
Диапазон рабочих температур для весоизмерительного прибора КСК 18.3	от -20°C до +50°C
Гарантия	24 месяца
Средний срок службы	10 лет

Модельный ряд	Min, кг	Max, т	e=d, кг	Размеры, м
МВСК П-5-К	150	5	5	0,55x0,75x2 шт.
МВСК П-10-К	200	10	10	0,55x0,75x2 шт.
МВСК П-15-К	200	15	10	0,55x0,75x2 шт.
МВСК П-20-К	400	20	20	0,55x0,75x2 шт.
МВСК П-20-К	400	20	20	0,8x1,0x2 шт.
МВСК П-30-К V2	400	30	20	0,8x1,0x2 шт.

УВЕЛИЧЕННЫЙ РАЗМЕР ПЛАТФОРМЫ АВТОВЕСОВ ПРЕДНАЗНАЧЕН ДЛЯ ВЗВЕШИВАНИЯ АВТОМОБИЛЕЙ СО СПАРЕННЫМИ КОЛЁСАМИ НА ЗАДНЕЙ ОСИ С ШИРИНОЙ КОЛЕСА – 320 ММ.

ПРЕИМУЩЕСТВА:

- высота платформы от 27 мм обеспечивает удобство заезда автомобиля на весы
- простота установки (не требуется изготовление бетонно-залитого фундамента, достаточно наличия ровной площадки: асфальта, бетонных плит)
- компактность и высокая мобильность весов: транспортировку весов можно осуществлять с помощью легкового автомобиля, перемещение весов не требует грузоподъемной техники
- универсальность: возможно осуществлять взвешивание автотранспорта любого тоннажа и с любым количеством осей
- контроль осевой нагрузки на дорожное полотно
- наличие переносного весового терминала, работающего от аккумулятора до 48 часов
- комплект резиновых выравнивающих площадок (аппарели) обеспечивает плавный заезд автомобиля на платформы и минимизирует погрешность взвешивания за счёт одноуровневого расположения колёс, относительно весов
- ГПУ имеет антискользящую поверхность.

ПРОДУКЦИЯ ВНЕСЕНА В



ГОСРЕЕСТР
СРЕДСТВ ИЗМЕРЕНИЙ



РЕШАЮТ ПРОБЛЕМУ СО ВЗВЕШИВАНИЕМ ПРИ НЕВОЗМОЖНОСТИ ИСПОЛЬЗОВАНИЯ ПОЛНОГАБАРИТНЫХ АВТОВЕСОВ. ГЛАВНЫМ ПРЕИМУЩЕСТВОМ ЯВЛЯЮТСЯ БЕСПРОВОДНЫЕ ПЛАТФОРМЫ.

СТАНДАРТНАЯ КОМПЛЕКТАЦИЯ:

- весовой терминал КСК18.3 с интерфейсом RS232/485 для подключения к ПК
- грузоприёмное устройство весов (две платформы, размером 550x750 мм)
- комплект датчиков
- встроенный аккумулятор с разъемом 6 В / 4,5 Ач, 100x70x45 мм
- передатчики радиосигнала
- технический паспорт и руководство по эксплуатации весов.

ДОПОЛНИТЕЛЬНАЯ КОМПЛЕКТАЦИЯ:

- первичная Госповерка
- стойка для весового терминала
- термобокс для работы весового терминала в холодных неотапливаемых помещениях или на улице
- выносной дублирующий дисплей
- специализированное ПО
- комплект резиновых выравнивающих площадок (аппарели).

ОБОРУДОВАНИЕ УСТАНОВЛИВАЕТСЯ НА ГОРИЗОНТАЛЬНУЮ ТВЁРДУЮ ПОВЕРХНОСТЬ. ВЕСЫ ПОСТАВЛЯЮТСЯ В ГОТОВОМ ДЛЯ РАБОТЫ ВИДЕ, НЕ ТРЕБУЮТ МОНТАЖА И ЮСТИРОВКИ.

ПРИНЦИП РАБОТЫ БЕСПРОВОДНЫХ ПЛАТФОРМ:

Электрический сигнал с тензодатчиков поступает на устройство коммутации, расположенное внутри весов, а от него по радиоканалу передаётся на весовой терминал, находящийся на рабочем месте оператора.

Индикатор может быть подключен к ПК через стандартный интерфейс RS232/485.

ПРИМЕНЕНИЕ:

- весы предназначены для определения осевых нагрузок автомобиля на дорожное покрытие
- весы могут эксплуатироваться на складах, товарных дворах, базах, на промышленных предприятиях, в пунктах приёма и отправки грузов
- весы соответствуют ГОСТ 15150-69 и предназначены для работы в условиях районов с умеренным и холодным климатом
- грузоприёмное устройство соответствует группе У1
- весоизмерительный индикатор (весовой терминал) – группе УХЛ4 (эксплуатация в закрытых отапливаемых или охлаждаемых и вентилируемых производственных помещениях).

ПРЕИМУЩЕСТВА:

- беспроводная связь между платформами облегчает эксплуатацию весов на месте
- малая высота платформы (от 27 мм) обеспечивает удобство заезда автомобиля на весы
- простота установки: достаточно наличия ровной площадки (асфальта, бетонных плит)
- компактность и высокая мобильность весов: транспортировку весов можно осуществлять с помощью легкового автомобиля, перемещение весов не требует грузоподъёмной техники
- универсальность: возможно осуществлять взвешивание автотранспорта любого тоннажа и с любым количеством осей
- контроль осевой нагрузки на дорожное полотно
- наличие переносного весового терминала, работающего от аккумулятора до 48 часов
- дальность действия радиоканала 25-30 м
- ГПУ имеет антискользящую поверхность.

Класс точности весов по ГОСТ OIML R 76-1	средний (III)
Время установления показаний весов не более, с	5
Диапазон рабочих температур весов, °С	от -30 до +50
Диапазон рабочих температур весового терминала, °С	от -20 до +40
Относительная влажность окружающего воздуха при температуре 35°С, %	до 80
Питание весов от сети переменного тока напряжением, В Частотой, Гц	220 (+22; -33) 50 (±1)
Потребляемая мощность не более, ВА	12
Вероятность безотказной работы за 2000 часов	0,95
Габаритные размеры ГПУ весов, мм	550 x 750
Средний срок службы, лет	не менее 10
Дальность действия радиоканала, не более	25-30 м
Количество датчиков	8 шт
Гарантия	3 года

Модельный ряд	Min, кг	Max, т	e=d, кг	Размеры, м
МВСК П-5-К	100	5	5	0,55x0,75x2 шт.
МВСК П-10-К	200	10	10	0,55x0,75x2 шт.
МВСК П-15-К	200	15	10	0,55x0,75x2 шт.
МВСК П-20-К	400	20	20	0,55x0,75x2 шт.
МВСК П-30-К V2	400	30	20	0,8x1,0x2 шт.



КОМПРОМИССНОЕ РЕШЕНИЕ, ПОЗВОЛЯЮЩЕЕ ОБОЙТИ НЕВОЗМОЖНОСТЬ ИСПОЛЬЗОВАНИЯ ПОЛНОГАБАРИТНЫХ АВТОВЕСОВ. ГЛАВНОЕ ПРЕИМУЩЕСТВО – ВЫСОКАЯ МОБИЛЬНОСТЬ, ЗА СЧЁТ ЛЁГКИХ ПЛАТФОРМ И РЕЗИНОВЫХ КОВРИКОВ.

СТАНДАРТНАЯ КОМПЛЕКТАЦИЯ:

- весовой терминал КСК18.3 с интерфейсом RS232/485 для подключения к ПК
- грузоприёмное устройство весов (две платформы, размером 720x450 мм)
- комплект резиновых пандусов для съезда/заезда на весы
- встроенный аккумулятор
- соединительный кабель между платформами (1,5 м)
- соединительный кабель между ГПУ и весовым терминалом (15 м)
- технический паспорт и руководство по эксплуатации весов.

ДОПОЛНИТЕЛЬНАЯ КОМПЛЕКТАЦИЯ:

- первичная Госповерка
- удлиненный сигнальный кабель (до 100 м)
- выносной дублирующий дисплей
- специализированное ПО.

ОБОРУДОВАНИЕ УСТАНОВЛИВАЕТСЯ НА ГОРИЗОНТАЛЬНУЮ ТВЁРДУЮ ПОВЕРХНОСТЬ. ВЕСЫ ПОСТАВЛЯЮТСЯ В ГОТОВОМ ДЛЯ РАБОТЫ ВИДЕ, НЕ ТРЕБУЮТ МОНТАЖА И ЮСТИРОВКИ.

Класс точности весов по ГОСТ OIML R 76-1-2011	средний (III)
Класс точности тензодатчиков	С3
Диапазон выборки массы тары, % от Max	от 0 до 50
Длина кабеля от ГПУ до весового терминала	10 м
Интерфейс связи с ПК	RS232/485
Напряжение питание от сети переменного тока, при частоте 50 (+1) Гц	от 187 до 242 В
Потребляемая мощность	не более 12 Вт
Степень защиты по ГОСТ 14254, датчик и индикатор	Пылевлагозащита
Диапазон рабочих температур для ГПУ	от -40°C до +50°C
Диапазон рабочих температур для весоизмерительного прибора КСК	от -20°C до +50°C
Количество датчиков	12 шт.
Гарантия	3 года

Модельный ряд	Min, кг	Max, т	Размеры платформы, мм	Размеры пандусов, мм
МВСК П-25-К	400	25	720x450x2шт	720x340x4шт

ПРИНЦИП РАБОТЫ БЕСПРОВОДНЫХ ПЛАТФОРМ:

- простота установки (не требуется изготовление бетонно-залитого фундамента, достаточно наличия ровной площадки: асфальта, бетонных плит)
- компактность и высокая мобильность весов: транспортировку весов можно осуществлять с помощью легкового автомобиля, перемещение весов не требует грузоподъёмной техники (вес каждой платформы составляет всего 25 кг; один резиновый пандус весит 12 кг)
- универсальность: возможно осуществлять взвешивание автотранспорта любого тоннажа и с любым количеством осей
- контроль осевой нагрузки на дорожное полотно
- наличие переносного весового терминала, работающего от аккумулятора до 48 часов
- комплект резиновых выравнивающих площадок (аппарели) обеспечивает плавный заезд автомобиля на платформы и минимизирует погрешность взвешивания за счёт одноуровневого расположения колес относительно весов
- ГПУ имеет антискользкую поверхность.

ПРОДУКЦИЯ ВНЕСЕНА В



ГОСРЕЕСТР
СРЕДСТВ ИЗМЕРЕНИЙ



ИСПОЛЬЗУЮТСЯ В МЕСТАХ, ГДЕ НЕВОЗМОЖНО УСТАНОВИТЬ ПОЛНОГАБАРИТНЫЕ АВТОВЕСЫ. АППАРЕЛИ МИНИМИЗИРУЮТ ПОГРЕШНОСТЬ ВЗВЕШИВАНИЯ, ЗА СЧЁТ ОДНОУРОВНЕВОГО РАСПОЛОЖЕНИЯ КОЛЁС, ОТНОСИТЕЛЬНО ВЗВЕШИВАНИЯ.

СТАНДАРТНАЯ КОМПЛЕКТАЦИЯ:

- весовой терминал КСК18.3 с интерфейсом RS232/485 для подключения к ПК
- грузоприёмное устройство весов, сталь Ст3 (две платформы, размером 550x750 мм)
- комплект резиновых выравнивающих площадок (аппарели)
- комплект датчиков с кабельной разводкой и сумматором
- встроенный аккумулятор
- соединительный кабель между платформами (5 м)
- соединительный кабель между ГПУ и весовым терминалом (10 м)
- технический паспорт и руководство по эксплуатации весов.

ДОПОЛНИТЕЛЬНАЯ КОМПЛЕКТАЦИЯ:

- первичная Госповерка
- удлиненный сигнальный кабель (до 100 м);
- стойка для весового терминала
- термобокс для работы весового терминала в холодных неотапливаемых помещениях или на улице
- выносной дублирующий дисплей
- беспроводное подключение терминала к весам
- специализированное ПО.

ВЕСЫ ПРЕДСТАВЛЯЮТ СОБОЙ ДВЕ СТАЛЬНЫЕ ГРУЗОПРИЁМНЫЕ НИЗКОПРОФИЛЬНЫЕ ПЛАТФОРМЫ, СОЕДИНЁННЫЕ КАБЕЛЕМ С ВЕСОВЫМ ТЕРМИНАЛОМ. ПОСТАВЛЯЮТСЯ В ГОТОВОМ ДЛЯ РАБОТЫ ВИДЕ, НЕ ТРЕБУЮТ МОНТАЖА И ЮСТИРОВКИ.

Класс точности весов по ГОСТ OIML R 76-1-2011	средний (III)
Класс точности тензодатчиков	C3
Диапазон выборки массы тары, % от Max	от 0 до 50
Длина кабеля от ГПУ до весового терминала	10 м
Интерфейс связи с ПК	RS232/485
Напряжение питание от сети переменного тока, при частоте 50 (+1) Гц	от 187 до 242 В
Потребляемая мощность	не более 12 Вт
Степень защиты по ГОСТ 14254, датчик и индикатор	пылевлагозащита
Диапазон рабочих температур для ГПУ	от -40°C до +50°C
Диапазон рабочих температур для весоизмерительного прибора КСК 18.3	от -20°C до +50°C
Гарантия	3 года
Средний срок службы	10 лет

Модельный ряд	Min, кг	Max, т	e=d, кг	Размеры, м
МВСК П-5-К	150	5	5	0,55x0,75x2 шт.
МВСК П-10-К	200	10	10	0,55x0,75x2 шт.
МВСК П-15-К	200	15	10	0,55x0,75x2 шт.
МВСК П-20-К	400	20	20	0,55x0,75x2 шт.

ПРЕИМУЩЕСТВА

- высота платформы от 27 мм обеспечивает удобство заезда автомобиля на весы
- простота установки (не требуется изготовление бетонно-залитного фундамента, достаточно наличия ровной площадки: асфальта, бетонных плит)
- компактность и высокая мобильность весов: транспортировку весов можно осуществлять с помощью легкового автомобиля, перемещение весов не требует грузоподъёмной техники
- универсальность: возможно осуществлять взвешивание автотранспорта любого тоннажа и с любым количеством осей
- контроль осевой нагрузки на дорожное полотно
- наличие переносного весового терминала, работающего от аккумулятора до 48 часов
- комплект резиновых и металлических выравнивающих площадок (аппарели) обеспечивает плавный заезд автомобиля на платформы и минимизирует погрешность взвешивания, за счёт одноуровневого расположения колёс относительно весов
- ГПУ имеет антискользящую поверхность.

ТЕХНИЧЕСКИЕ ХАРАКТЕРИСТИКИ РЕЗИНЫ (аппарели)

Техпластина	1Ф-I-МБС-С
Вид	формовая
Тип I	резиновая пластина
Марка МБС	маслобензостойкая
Степень твёрдости	С - средняя: (твёрдость по ШОРу 55-65 единиц)
Класс 1	предназначены для изготовления РТИ, рассчитанных для работы под давлением до 0,5 атм.
Температура работоспособности техпластины МБС	МБС-С от -30°C до +80°C

ХАРАКТЕРИСТИКИ МЕТАЛЛА (аппарели)

Металл	сталь Ст3
Размер (ДхШхВ), м	2х1х0,07м
Комплект	4 шт.



ПАНДУСЫ

Пандусы являются дополнительным оборудованием для автомобильных весов. Они обеспечивают плавный заезд автотранспорта на платформу. Металлические въездные пандусы обладают мобильностью и высокой износостойкостью. При изготовлении пандусов используется горячекатанный швеллер, чтобы обеспечить жёсткость и прочность конструкции.

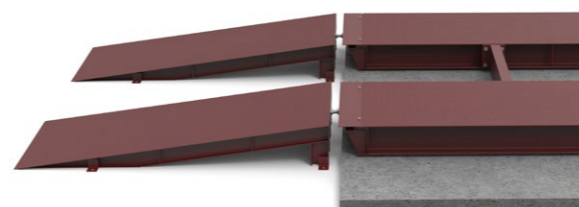

МЕЖКОЛЕЙНЫЕ КРЫШКИ

Межколейные крышки не привариваются к платформе - это позволяет в любое время их снять и провести регламентные работы. Для удобства имеются шарнирные ручки в комплекте.

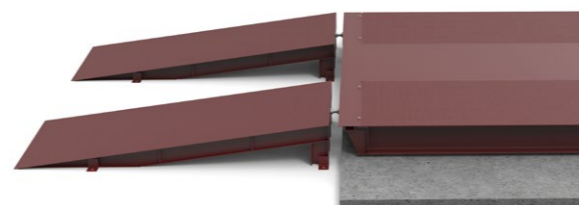

БОКОВЫЕ ОГРАЖДЕНИЯ

Боковые ограждения для автомобильных весов предназначены для контроля и регулировки траектории заезда транспортного средства на автовесы и обеспечивают дополнительную безопасность работы пункта весового контроля. Боковые ограждения автомобильных весов надёжно и жёстко связаны с платформой весов.

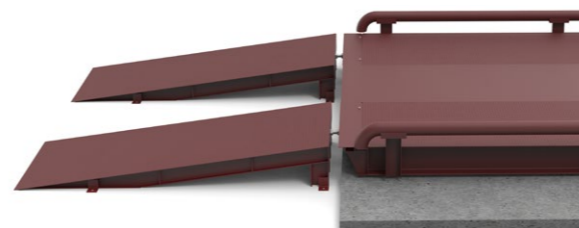

МЕЖКОЛЕЙНЫЕ КРЫШКИ:

Межколейные крышки (центральный настил) предназначены для защиты межколейного пространства от мусора, снега, пыли и влаги, и придают эстетический вид. По ним можно ходить и катать тачку, но они не являются защитой от схода машины в межколейное пространство.

- межколейные крышки являются дополнительным оборудованием для автомобильных весов
- не привариваются к платформе и позволяют проводить регламентные работы в любое время
- имеют шарнирные ручки для удобства переноса.

ПАНДУСЫ:

В качестве дополнительного оборудования автомобильные весы могут комплектоваться заездными и съездными пандусами для облегчения передвижения транспорта по весам. Пандусы могут быть выполнены в двух вариантах: монолитная заливная конструкция и металлоконструкция.

Пандусы используются на весах, имеющих твёрдый заливной фундамент, в то время как бесфундаментные весы не требуют подобных опций, поскольку устанавливаются на одном уровне с поверхностью.



Замена устаревшего механического весоизмерительного оборудования на современное электронное - обязательный этап модернизации весового хозяйства. Приобретение новых автомобильных весов – несомненно, выгодное вложение в развитие бизнеса. Однако, оно требует существенных финансовых вложений.

Реконструкция ранее установленных механических автомобильных весов в электронные - экономичное альтернативное решение по улучшению качества взвешивания на предприятиях, использующих в своей работе механические автомобильные весы. Модернизация механических весов позволяет сэкономить значительные средства, по сравнению с установкой новых весов, за счёт использования имеющихся элементов фундамента и грузоприёмной платформы.

СТАНДАРТНАЯ КОМПЛЕКТАЦИЯ:

- весовой терминал КСК18.3 с интерфейсом RS232/RS485 для подключения к ПК
- комплект тензометрических датчиков с узлами встройки
- соединительный кабель
- клеммные коробки
- технический паспорт с руководством по эксплуатации
- проведение работ.

ПОРЯДОК ПРОВЕДЕНИЯ РАБОТ:

- обследование механической платформы и фундамента
- подбор комплекта электроники и дополнительного оборудования
- демонтаж рычажной системы механических весов
- укрепление платформы (при необходимости)
- выравнивание поверхности бетонных тумб и установка закладных пластин
- монтаж продольных и поперечных ограничителей хода платформы
- монтаж тензодатчиков

ДОПОЛНИТЕЛЬНАЯ КОМПЛЕКТАЦИЯ:

- специализированное ПО
- система автоматизации взвешивания и управления потоком транспорта
- программно-аппаратный комплекс с функцией распознавания номеров и видеорегистрацией
- выносной дублирующий дисплей
- термобокс.

- подключение весовой электроники
- калибровка и настройка весового терминала
- подключение дополнительного оборудования, установка ПО (при необходимости)
- прохождение Госповерки (при необходимости)
- сдача весов в эксплуатацию
- обучение технического и обслуживающего персонала правилам эксплуатации весов.

ТОЧНОСТЬ ПОКАЗАНИЙ И НАДЁЖНОСТЬ МОДЕРНИЗИРОВАННЫХ ВЕСОВ ОПРЕДЕЛЯЕТСЯ КАЧЕСТВОМ ИСПОЛЪЗУЕМЫХ ТЕНЗОДАТЧИКОВ. МЫ ИСПОЛЪЗУЕМ ОБОРУДОВАНИЕ СОБСТВЕННОГО ПРОИЗВОДСТВА И ПРЕДОСТАВЛЯЕМ ГАРАНТИЮ НА ПРОДУКЦИЮ.

ПРЕИМУЩЕСТВА:

- процесс взвешивания упрощается и ускоряется
- точность взвешивания повышается и полностью соответствует электронным автомобильным весам
- расширяются функциональные возможности весов
- исчезает влияние человеческого фактора на результат взвешивания
- весы могут быть подключены к компьютеризованным системам учёта, что даёт возможность вести автоматизированный учёт и распечатку протоколов взвешивания
- появляется возможность использовать с весами дополнительное оборудование: автоматические шлагбаумы и светофоры, системы видеонаблюдения и распознавания номеров ТС, дублирующие информационные табло
- упрощается обслуживание весов, за счёт отсутствия необходимости в постоянных регулировках механических тяг и рычагов
- возможность удлинения грузоприёмной платформы и увеличения наибольшего предела взвешивания.

ОБОРУДОВАНИЕ ДЛЯ МОДЕРНИЗАЦИИ



K-C-18D



K-B-12U



K-B-12D

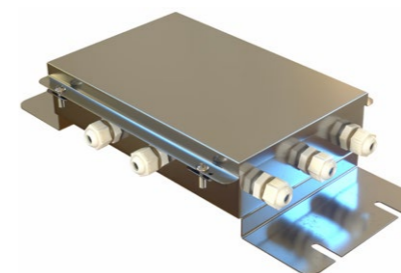

Клеммная коробка KC(S)



Весовой терминал КСК18.3

ПО УРАЛВЕС-АВТО – ДОСТУПНОЕ РЕШЕНИЕ ДЛЯ ОРГАНИЗАЦИИ ВЕСОВОГО УЧЁТА НА ПРЕДПРИЯТИИ, С ОБШИРНЫМ НАБОРОМ ФОРМ ОТЧЁТНОСТИ И ИСЧЕРПЫВАЮЩИМ ФУНКЦИОНАЛОМ.

ВЕРСИИ ПО:

- Лицензия «Минимальная»
- Лицензия «Стандарт»
- Лицензия «Расширенная»

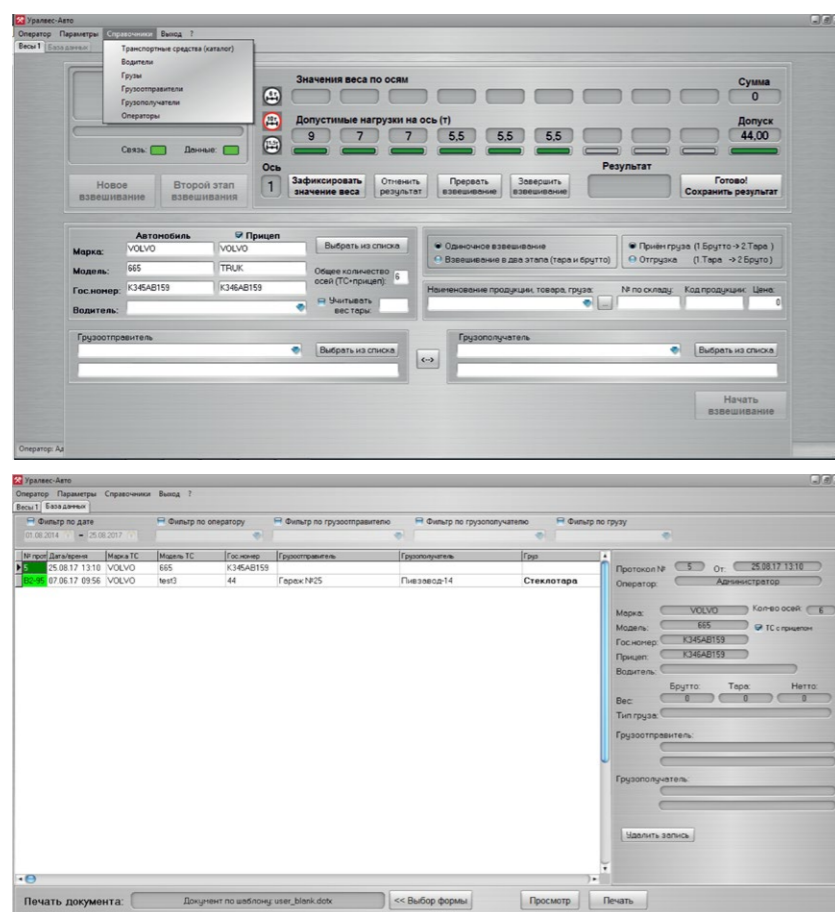

ТРЕБОВАНИЯ К КОМПЬЮТЕРУ

Процессор	2-х ядерный
Оперативная память	не менее 4 Гб DDR3
Жесткий диск	HDD 300 Гб или более
Монитор	широкоформатный, не менее 19"
Подключения весового терминала	COM-порт или конвертер RS232\485-USB
Операционная система	Windows 7 или новее

ФУНКЦИОНАЛЬНЫЕ ВОЗМОЖНОСТИ:

- Лицензия «Минимальная»
 - Осуществление взвешивания транспортных средств в ручном режиме;
 - Сохранение результатов взвешивания в базе данных;
 - Печать отчётов и документов;
 - Передача данных в 1С или другое стороннее ПО;
 - Работа в режиме статического взвешивания (с остановкой и фиксацией результата).
- Лицензия «Стандарт»
 - Взвешивание транспортных средств в ручном и автоматическом режиме;
 - Сохранение результатов взвешивания в базе данных;
 - Печать отчётов и документов;
 - Передача данных в 1С или другое стороннее ПО;
 - Работа в режиме статического взвешивания (с остановкой и фиксацией результата);
 - Работа в режиме динамического взвешивания (в движении) используя считыватели меток или карт RFID для идентификации транспортных средств;
 - Автоматическое распознавание автомобильных номеров;
 - Фотофиксация (в автоматическом или ручном режиме) процесса взвешивания с сохранением кадров в базу данных;
 - Управление светофорами или шлагбаумами с помощью устройств дискретного ввода-вывода (УДВВ);
 - Работа в автоматическом режиме с использованием файлов-сценариев (скриптов).
- Лицензия «Расширенная»
 - Передача данных на сервера операторов ТБО (или на сервер пользователя) в автоматическом режиме. Формат и структура передаваемых данных может быть настроена пользователем.



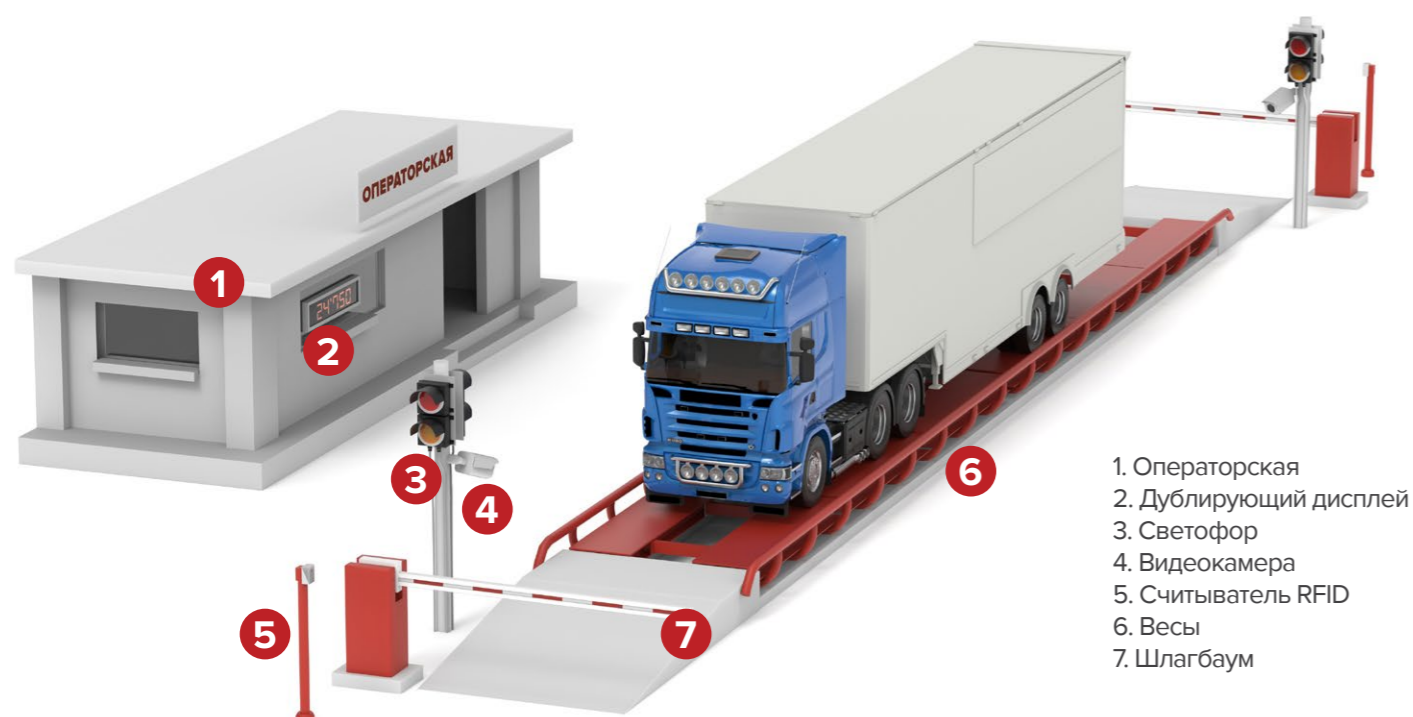

1. Операторская
2. Дублирующий дисплей
3. Светофор
4. Видеокамера
5. Считыватель RFID
6. Весы
7. Шлагбаум

КОМПЛЕКС ПРЕДНАЗНАЧЕН ДЛЯ ОСУЩЕСТВЛЕНИЯ ПРОЦЕССА ВЗВЕШИВАНИЯ ТРАНСПОРТНОГО СРЕДСТВА В РУЧНОМ И АВТОМАТИЧЕСКОМ РЕЖИМЕ, С РАСПОЗНАВАНИЕМ ЕГО ГОСНОМЕРА И ВНЕСЕНИЕМ ИНФОРМАЦИИ В БАЗУ ДАННЫХ. ДЛЯ РАБОТЫ АПК ИСПОЛЬЗУЕТСЯ ПО УРАЛВЕС-АВТО. ПОДДЕРЖИВАЕТСЯ ФОРМИРОВАНИЕ И ПЕЧАТЬ ОТЧЕТОВ И ДОКУМЕНТОВ, ПЕРЕДАЧА ДАННЫХ В 1С ИЛИ ДРУГИЕ ПО.

СОСТАВ ПРОГРАММНОГО ОБЕСПЕЧЕНИЯ:

- **основная программа** - ведение оператором базы взвешивания и справочника;
- **серверная программа** - обеспечивает получение данных с весоизмерительных устройств, данных со считывателей меток RFID, с дискретных датчиков, установленных на весах, и осуществляющая управление оборудованием, установленным на весах - светофорами или шлагбаумами;
- **серверная программа (видео-сервер)** - обеспечивает получение фото- и видеоданных с телекамер и осуществляет автоматическое распознавание автомобильных номеров;
- ПО УРАЛВЕС-АВТО может поставляться и эксплуатироваться в ограниченном варианте, без видеосервера.

РАБОТА В ДВУХ РЕЖИМАХ:

Статический режим взвешивания — это режим взвешивания «с остановкой»: транспортное средство заезжает на весы и останавливается. Фиксация значения веса происходит после того, как показания веса на измерительном приборе стабилизируются. Фиксация происходит либо автоматически, либо вручную оператором.

Динамический режим взвешивания — это режим взвешивания «в движении»: транспортное средство заезжает на весы и, не останавливаясь, проезжает по ним. ПО фиксирует изменение веса, обнаруживает участки, соответствующие заезду или проезду осей ТС, вычисляет соответствующий вес и автоматически его фиксирует. Таким образом, динамический режим взвешивания — это один из автоматических режимов работы ПО.

ТРЕБОВАНИЯ К КОМПЬЮТЕРУ

Операционная система	Windows 7 и новее
Оперативная память	Не менее 4 Гб
Подключение весового терминала	Конвертер RS232\485-USB
Жесткий диск	Не менее 300 Гб
Процессор	2-х ядерный
Видеокарта	Дискретная
Монитор	Широкоформатный, не менее 19"

СОВМЕСТИМОСТЬ С ДРУГИМ ОБОРУДОВАНИЕМ И ПО

Программы	1С и др.*
Считыватели RFID-карт	MATRIX-III, Em-Reader-323W и др.*
Фото- и видеооборудование	IP-камеры с RSTP видеопотоком
Устройства дискретного ввода-вывода ПО могут управлять светофорами, шлагбаумами для проезда по весам	Вектор-ПМ, Овен, Тензо-М и др.*
Приборы	Вектор-ПМ, CAS*

* Возможна интеграция с оборудованием и ПО других производителей по согласованию.

КОМПЛЕКТАЦИЯ

Лицензия на использование ПО «УРАЛВЕС-АВТО»	1 шт.
Сетевые IP-камеры	от 1 до 2 шт. (опционально до 4шт.)
Преобразователи интерфейсов	конвертер RS232\485-USB
РоЕ коммутатор	1 шт.
Комплект соединительных кабелей	есть

Считыватели RFID и ПО 1С в комплект поставки не входит, приобретается Заказчиком отдельно.

ФУНКЦИОНАЛЬНЫЕ ВОЗМОЖНОСТИ:

- подключение IP-видеокамер, устройств чтения карт (меток) RFID и устройства дискретного ввода-вывода
- архив взвешиваний за весь период
- взвешивание в ручном и автоматическом режиме без участия оператора
- отчёт о взвешиваниях за определённый период
- редактирование, создание и подключение новых форм отчётности
- возможность поосного взвешивания автотранспорта (с возможностью указания количества осей прицепа, при его наличии)
- определение допустимых нагрузок на ось и массы ТС в целом
- удобные функции по автозаполнению полей при повторном взвешивании
- сообщение о превышении допустимых нагрузок
- справочники собственного транспорта водителей, фирм и пр.
- возможность интеграции с 1С, с другими ПО интеграция возможна через функции COM-сервера.

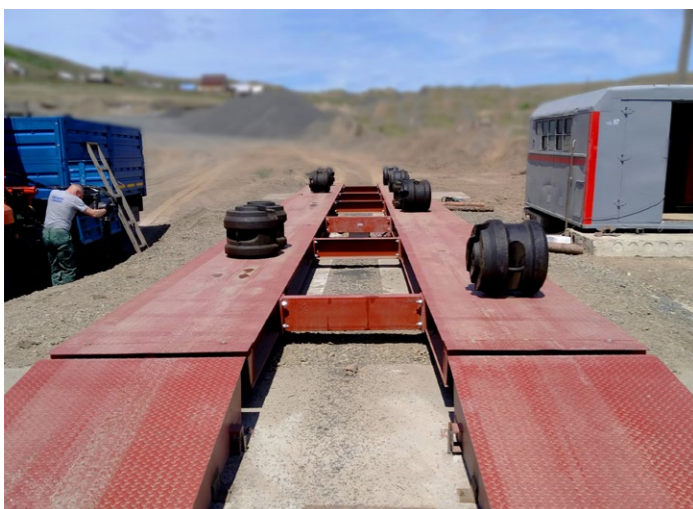

Шеф-монтаж - руководство по сборке весов на месте установки - включает в себя:

- приёмку подготовительных работ; - монтаж электроники; - юстировку весов;
- обучение персонала; - пусконаладку оборудования.

ТОЧНОСТЬ И ДОЛГОВЕЧНОСТЬ РАБОТЫ ВЕСОВ НА 50% ЗАВИСИТ ОТ КАЧЕСТВА ПРОВЕДЁННОГО ШЕФ-МОНТАЖА, ПОЭТОМУ ЕГО ЛУЧШЕ ДОВЕРИТЬ ПРОФЕССИОНАЛАМ.

КОМПЛЕКС УСЛУГ ПО ПРОВЕДЕНИЮ ШЕФ-МОНТАЖА:

- Приёмка подготовительных работ;
- Руководство сборкой грузоприёмного устройства;
- Монтаж тензометрических датчиков;
- Монтаж кабельной разводки, суммирующей коробки, весового блока;
- Установка торцевых и боковых упоров;
- Юстировка балластными грузами;
- Пусконаладка оборудования;
- Инструктаж персонала по работе с весами.



РАБОТЫ, ВЫПОЛНЯЕМЫЕ ЗАКАЗЧИКОМ:

- Подготовка места установки в соответствии с требованиями, указанными в паспорте на весы и строительным заданием (монтажным чертежом фундамента), предоставленным исполнителем.
- Подготовка помещения под весовую, для размещения весового блока.
- Выполнение строительных, сварочных и бетонных работ по изготовлению фундамента (кроме весов для бесфундаментной установки).
- Строительство подъездных путей к весам, соответствующих требованиям конструкторской документации Исполнителя.
- Подготовка кабельной трассы, укладка измерительного кабеля от весов до помещения весовой, подводка питания 220В.
- Подготовительные работы должны соответствовать требованиям ПУЭ.
- Организация уклона для стока воды. Отвод воды из приямка фундамента производится в канализацию или ливневые стоки. В случае их отсутствия используется насос.
- Предоставление необходимого оборудования и рабочих для осуществления монтажа.
- Сдача подготовительных работ представителю Исполнителя на предмет соответствия требованиям проектной документации и СНиП, с предоставлением необходимых обмеров, исполнительных схем, актов скрытых работ.

ОБОРУДОВАНИЕ, ПРЕДОСТАВЛЯЕМОЕ ЗАКАЗЧИКОМ:

- Автокран, грузоподъёмностью не менее 5-ти тонн, стрела – минимум 4,5 метра, со строповочным приспособлением – 1 рабочая смена;
- Аппарат электродуговой сварки - 1 рабочая смена;
- Домкраты, подходящие по габаритам и грузоподъёмности, для плавного подъёма и установки на тензодатчики ГПУ весов – 1 шт.;
- Ключ рожковый на 46 - 2 шт., ключ рожковый на 30 - 4 шт., ключ рожковый на 17 - 1 шт.;
- Ключ накидной на 46 - 2 шт.;
- Нивелир - 1 шт.

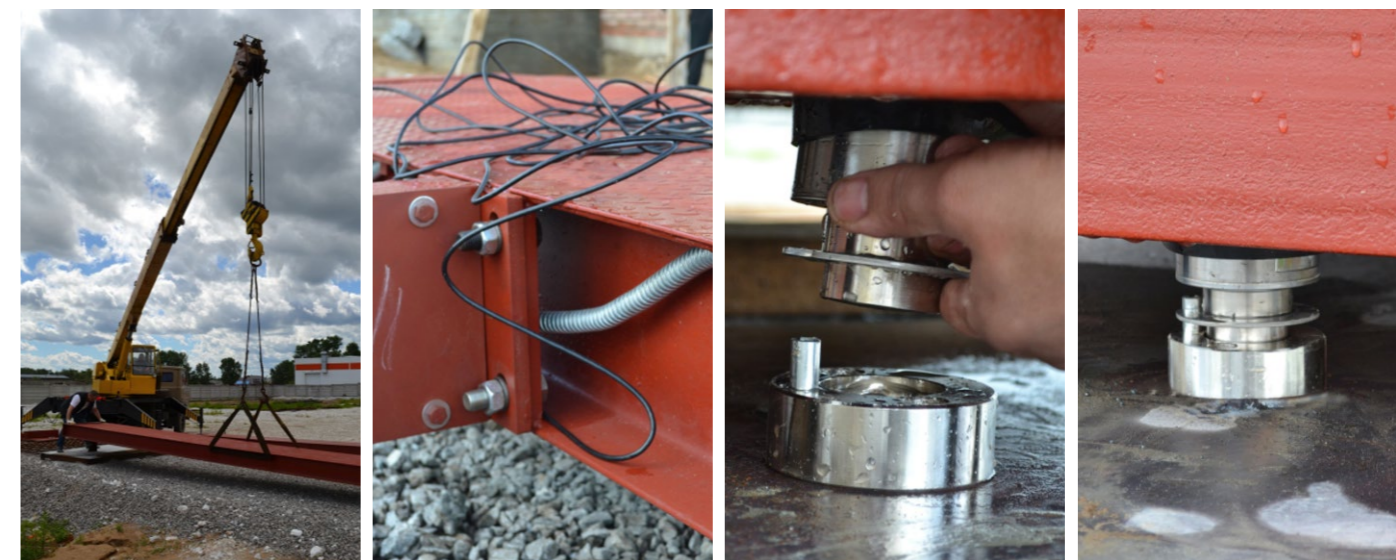

ПОЛИТИКА КАЧЕСТВА:

Специалисты нашей компании имеют большой опыт проведения шеф-монтажа автовесов, это позволяет осуществлять его оперативно и качественно.

Наша компания занимается производством весоизмерительного оборудования под маркой УРАЛВЕС уже более 20 лет.

За годы работы нашими специалистами регулярно обновлялся модельный ряд весовой электроники. Разработана система контроля качества на всех этапах производства. Высокое качество и надёжность весоизмерительного оборудования УРАЛВЕС подтверждаются положительными отзывами клиентов.

Наша продукция изготовлена в соответствии с сертификатами и соответствует ГОСТам.

СОПРОВОЖДЕНИЕ ПОВЕРКИ НА МЕСТЕ УСТАНОВКИ. ОРГАНИЗАЦИЯ ПРОЦЕССА ПЕРВИЧНОЙ И ПЕРИОДИЧЕСКОЙ ПОВЕРКИ ПРИ СОТРУДНИЧЕСТВЕ С АТТЕСТОВАННЫМИ ЦСМ.

В процессе эксплуатации электронное измерительное оборудование может давать некоторый сбой по своим показателям. С течением времени отклонения в данных измерительного оборудования увеличиваются.

Для обеспечения единства измерений и соответствия устройств изначальным метрологическим характеристикам на предприятиях проводят поверку оборудования.

Данная операция нацелена на приведение работы оборудования в соответствие с указанными в паспорте значениями и соответствующим ГОСТам. Если результаты поверки отрицательны, то аттестация приборов не подтверждается, а дальнейшая эксплуатация на них не допускается.

Всё измерительное оборудование, которое организация использует в своих технологических процессах, должно подвергаться периодической поверке.

Для своих клиентов компания организует первичную и периодическую поверку, путём отправления оборудования в ЦСМ. Специалисты компании сопровождают процесс поверки на месте установки.



ОПТИМАЛЬНОЕ СООТНОШЕНИЕ ЦЕНЫ И КАЧЕСТВА. ПРОФЕССИОНАЛИЗМ СПЕЦИАЛИСТОВ КОМПАНИИ. КУРИРОВАНИЕ НА ВЕСЬ ПЕРИОД ПОДГОТОВКИ ФУНДАМЕНТА.

Курирование по строительным вопросам и фундаменту автовесов – 5 дней. Контроль соответствия выполняемых работ по строительному заданию. Контроль сроков выполнения работ по строительству фундамента.

ЭТАПЫ РАБОТ:



Осмотр места установки



Выборка грунта

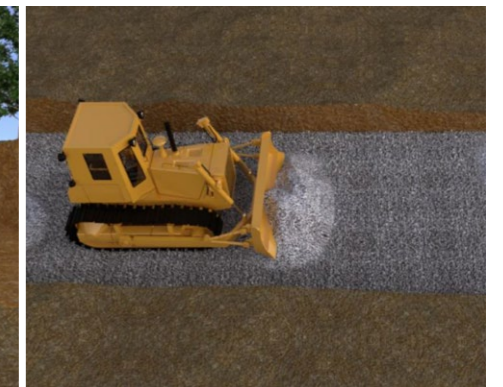

Засыпка щебня



Укатка щебня



Укладка фундаментных плит или заливка бетонного основания



Проверка уровня высот закладных деталей

ПОЛИТИКА КАЧЕСТВА:

С 2002 года мы предлагаем нашим клиентам высококачественное оборудование и профессиональную сервисную поддержку. Вся выпускаемая продукция соответствует действующим техническим стандартам и имеет необходимую нормативную документацию.

ЕЛТРАНС
группа компаний

Общество с ограниченной ответственностью
«Склад временного хранения «Елтранс+»
Россия, 215805, Смоленская область, г. Ярцево,
ул. Машиностроительная, стр. 5/3
Тел.: +7 (495) 411-98-44
www.eltransplus.ru компания@eltransplus.ru

Отзыв о весах «УРАЛВЕС» компании ООО «Вектор-ПМ».

Компания ООО «СВХ ЕЛТРАНС +» является федеральным логистическим оператором. В 2016 году мы приобрели автомобильные подкладные весы «УРАЛВЕС». Весы надежно работают со стабильной точностью, имеют прочную и удобную конструкцию. По соотношению «цена-качество» весы «УРАЛВЕС» значительно выигрывают у своих аналогов зарубежного и Российского производства. Когда у нас вновь возникнет потребность в весовом оборудовании, мы без сомнений обратимся к специалистам ООО «Вектор-ПМ».

Мы можем уверенно заявить, что качество «УРАЛВЕС» стабильно высокое и позволяет экономить финансовые ресурсы.

С уважением,
Зам. начальника товарного и грузового учета
Смоленского филиала
ООО «СВХ Елтранс+»

 Волков А.Н.
22.02.2017

ЖАУАПКЕРІШПІ ШЕКТУЛІ СЕРІКТЕСТІП
"ФИРМА «АРАСАН»
110008, Казакстан Республикасы,
Костанай қ., Қайырбеков көш., 238

ТОВАРИЩЕСТВО С ОГРАНИЧЕННОЙ ОТВЕТСТВЕННОСТЬЮ
"ФИРМА «АРАСАН»
110008, Республика Казахстан,
г. Костанай, ул. Кайырбекова, 238

ТОО «Фирма «Арасан», касателіңізге Вашеге сұрастыруға жауап бергендігімізге қатты қаттырамын, өйткені сіздерге ұсынылған «УРАЛВЕС» маркалы аутомобильдік аяқталмауына қатысты, біздің білімімізге қатысты, біздің білімімізге қатысты, біздің білімімізге қатысты.

Маркетолог
ООО «Вектор-ПМ»
Нургалиева И.З.

Генеральный директор
 Ефремов А.А.

Исполнитель:
Начальник
товарного производства
Лебедева В.М.
54-26-71, вк.110

ФЕДЕРАЛЬНОЕ АГЕНТСТВО
ПО ТЕХНИЧЕСКОМУ РЕГУЛИРОВАНИЮ И МЕТРОЛОГИИ

СВИДЕТЕЛЬСТВО
об утверждении типа средств измерений

ОС.С.28.004.А № 76591

Срок действия до 25 февраля 2025 г.

НАИМЕНОВАНИЕ ТИПА СРЕДСТВ ИЗМЕРЕНИЙ
Весы автомобильные неавтоматического действия МВСК Уралвес

ИЗГОТОВИТЕЛЬ
Общество с ограниченной ответственностью "Вектор-ПМ" (ООО "Вектор-ПМ"), г. Пермь

РЕГИСТРАЦИОННЫЙ № 77605-20

ДОКУМЕНТ НА ПОВЕРКУ
ГОСТ OIML R 76-1-2011 (приложение ДА)

ИНТЕРВАЛ МЕЖДУ ПОВЕРКАМИ 1 год

Тип средств измерений утвержден приказом Федерального агентства по техническому регулированию и метрологии от 25 февраля 2020 г. № 390

Описание типа средств измерений является обязательным приложением к настоящему свидетельству.

Заместитель Руководителя
Федерального агентства

 А.В.Кулешов

22.03.2020 г.

Серия СИ № 040340

ФЕДЕРАЛЬНОЕ АГЕНТСТВО
ПО ТЕХНИЧЕСКОМУ РЕГУЛИРОВАНИЮ И МЕТРОЛОГИИ

СЕРТИФИКАТ
об утверждении типа средств измерений
№ 75629-19

Срок действия утверждения типа до 30 июля 2029 г.

НАИМЕНОВАНИЕ И ОБОЗНАЧЕНИЕ ТИПА СРЕДСТВ ИЗМЕРЕНИЙ
Весы автомобильные электронные МВСК П

ИЗГОТОВИТЕЛЬ
Общество с ограниченной ответственностью «Вектор-ПМ» (ООО «Вектор-ПМ»), г. Пермь

ПРАВООБЛАДАТЕЛЬ
-

КОД ИДЕНТИФИКАЦИИ ПРОИЗВОДСТВА
ОС

ДОКУМЕНТ НА ПОВЕРКУ
ГОСТ OIML R 76-1-2011

ИНТЕРВАЛ МЕЖДУ ПОВЕРКАМИ 1 год

Срок действия утвержденного типа средств измерений продлен приказом Федерального агентства по техническому регулированию и метрологии от 22 января 2024 г. N 167.

Заместитель Руководителя

 Е.Р.Лазаренко

«01» апреля 2024 г.

Общество с ограниченной ответственностью
«Пермский завод битумов и эмульсий»
614055, г. Пермь, ул. Промышленная, д. 97-а
Тел. (342) 216-14-73, 201-33-30
ИНН/КПП 5904654038/590601001
ОГРН 1145958085415 ОКПО 36434033
р/с № 40702810300110004372
Пермский филиал ТКБ БАНК ПАО г. Пермь,
к/с 3010181070000000803, БИК 045773803

ПРОИЗВОДСТВЕННОЕ
ОБЪЕДИНЕНИЕ
ВЕКТОР-ПМ

Отзыв

ООО «Пермский завод битумов и эмульсий» приобрел автосвесы Уралвес МВСК-УВ 80-К (18х3) в 2015 году. В целях экономии, нам порекомендовали колесную конструкцию весов для бесфундаментной установки. По результатам эксплуатации весов мы убедились, что при высоком качестве конструкции весов, отсутствие фундамента не влияет на точность показаний, но при этом экономит средства на строительных работах.

Хотим отметить профессиональный подход специалистов ООО «Вектор-ПМ» к выполнению своей работы. Благодарим за подробные консультации и внимательное отношение! Желаем Вашей компании успехов и процветания!

Директор

 М.Ю. Бобков

КАЗАХСТАН РЕСПУБЛИКАСЫНЫҢ
Сауда және интеграция министрлігі

Министерство торговли и интеграции Республики Казахстан

Республиканское государственное учреждение "Комитет технического регулирования и метрологии"

Астана қ. г. Астана
Номер: KZ27VT00004198 Дата выдачи: 23.06.2023

СЕРТИФИКАТ № 1804
о признании утверждения типа средств измерений

Зарегистрирован в реестре государственной системы обеспечения единства измерений Республики Казахстан
23.06.2023 г. за № КЗ.02.03.02018-2023/77605-20
Действителен до 25.02.2025 г.

Настоящий сертификат удостоверяет, что тип
Весы автомобильные неавтоматического действия
МВСК Уралвес
производимых Обществом с ограниченной ответственностью «Вектор-ПМ»
г. Пермь
территориальным местом размещения производства
допущен к выпуску в обращение в Республике Казахстан на основании признания результатов испытаний и утверждения данного типа, проведенных Росстандартом
наименование национального органа по метрологии страны импортера

Заместитель председателя Шалабаев Кайсар Улсынұлыч

Уважаемый Иван Сергеевич!

ООО "ПЕРМТРАНССТРОМ-НЕРУД" осуществляет поставку, переалку и хранение нерудных и строительных материалов. С заводом «Вектор-ПМ» мы сотрудничаем с 2008 года. За это время нашей компанией было приобретено несколько многотонных автомобильных весов. Нас полностью устраивает качество оборудования, уровень сервисного обслуживания и подход сотрудников компании к клиентам. ООО «Вектор-ПМ» - ответственный поставщик и надежный партнер, которому можно доверить решение любых задач по измерению веса.

Директор ООО «ПТСМ-неруд» /Морозов А.Ю./

Қазақстан Республикасының
Сауда және интеграция министрлігі

Министерство торговли и интеграции Республики Казахстан

Республиканское государственное учреждение "Комитет технического регулирования и метрологии"

Астана қ. г. Астана
Номер: KZ27VT00004198 Дата выдачи: 23.06.2023

СЕРТИФИКАТ № 420
о признании утверждения типа средств измерений

Зарегистрирован в реестре государственной системы обеспечения единства измерений Республики Казахстан
22.06.2020 г. за № КЗ.02.03.00420-2020/75629-19
Действителен до 30.07.2024 г.

Настоящий сертификат удостоверяет, что тип
Весы автомобильных электронных
МВСК П
производимых Обществом с ограниченной ответственностью «Вектор-ПМ» (ООО «Вектор-ПМ») г. Пермь
территориальным местом размещения производства
допущен к выпуску в обращение в Республике Казахстан на основании признания результатов испытаний и утверждения данного типа, проведенных Росстандартом
наименование национального органа по метрологии страны импортера

Заместитель председателя Мейрбаева Галия-Бану Ондасыновна

Қазақстан Республикасының
Сауда және интеграция министрлігі

Министерство торговли и интеграции Республики Казахстан

Республиканское государственное учреждение "Комитет технического регулирования и метрологии"

Астана қ. г. Астана
Номер: KZ27VT00002321 Дата выдачи: 22.06.2020

СЕРТИФИКАТ № 1804
о признании утверждения типа средств измерений

Зарегистрирован в реестре государственной системы обеспечения единства измерений Республики Казахстан
23.06.2023 г. за № КЗ.02.03.02018-2023/77605-20
Действителен до 25.02.2025 г.

Настоящий сертификат удостоверяет, что тип
Весы автомобильные неавтоматического действия
МВСК Уралвес
производимых Обществом с ограниченной ответственностью «Вектор-ПМ»
г. Пермь
территориальным местом размещения производства
допущен к выпуску в обращение в Республике Казахстан на основании признания результатов испытаний и утверждения данного типа, проведенных Росстандартом
наименование национального органа по метрологии страны импортера

Заместитель председателя Шалабаев Кайсар Улсынұлыч

Производственное объединение «Вектор-ПМ» владелец торговых марок «Трид» и «Уралвес»



ТРИД

www.tridpm.ru

Измерители-регуляторы
Датчики температуры
Датчики давления
Регуляторы мощности
Твердотельные реле



УРАЛВЕС

www.uralves.com

Тензометрические датчики
Весовые терминалы
Весы напольные
Весы крановые
Весы автомобильные



ВЕКТОР-ПМ

производственное объединение

www.vektorpm.ru

Гидроцилиндры
Металлоконструкции

ОТДЕЛ ПРОДАЖ

614038, г.Пермь, ул.Академика Веденеева, 80а

**8 800 500 95 06
+7 (342) 256-57-93**

mail@vektorpm.ru